



# Lámparas para automóviles 2011



VEA EL MUNDO EN UNA NUEVA LUZ



# Vea el mundo en una nueva luz: [www.osram.es](http://www.osram.es)

En el sitio web de OSRAM puede encontrar algo más que el fascinante mundo de la luz y la iluminación, la más reciente información y enlaces de interés, también se pueden descargar varias herramientas prácticas y ofertas de servicios para clientes comerciales y consumidores.

## Entorno a sus necesidades

Con el fin de ayudarle a encontrar incluso más rápido lo que busca, hemos reorganizado la página web de OSRAM de manera que encaje mejor con sus necesidades. Los productos para iluminación profesional están ahora disponibles en la sección PROFESIONALES. Encontrará consejos, costes, servicios para su negocio, descargas y todo lo que necesite sobre formación; en la sección HERRAMIENTAS Y SERVICIOS. Los consumidores también podrán adentrarse en el mundo OSRAM, experimentando sobre la luz, en la sección de CONSUMIDOR: lámparas, luminarias y accesorios para el hogar y el automóvil y las últimas campañas y promociones.

## Lámparas para automóviles de OSRAM Justo lo que estaba buscando



*En [www.osram.es/busqueyencuentre](http://www.osram.es/busqueyencuentre) puede descubrir cuál de las más de 400 lámparas OSRAM para automóviles es la adecuada para su vehículo.*

	Preparado para el futuro: con soluciones inteligentes		4
	Calidad y ecología		6
XENARC®	<b>XENARC® COOL BLUE® INTENSE</b> La lámpara xenón de diseño	D1S, D1R, D2S, D2R	 8
XENARC®	<b>XENARC® ORIGINAL</b> La lámpara xenón original	D1S, D1R, D2S, D2R, D3S, D3R, D4S, D4R	 10
12V	<b>NIGHT BREAKER® PLUS</b> La lámpara performance de máximo rendimiento	H1, H3, H4, H7, H11	 14
12V	<b>COOL BLUE®</b> La lámpara de diseño	H1, H3, H4, H7, H11, HB2, HB3, HB4, W5W, H6W H1, H4, H7, H6W, P21/5W, P21W, PY21W,	 16
12V	<b>ULTRA LIFE</b> La lámpara de larga duración	R5W, R10W, W5W, C5W	 18
12V	<b>SILVERSTAR®</b> La lámpara performance (alta prestación)	H1, H4, H7, HS1	 20
12V	<b>NIGHT RACER® /X-RACER®</b> La lámpara para motos	H4, H7	  22
12V	<b>ORIGINAL LINE 12V</b> La lámpara original	Programa completo	 24
24V	<b>TRUCKSTAR®</b> La lámpara Heavy-Duty de larga duración	H1, H3, H4, H7, T4W, R5W, R10W, P21W, PY21W	 32
24V	<b>ORIGINAL LINE 24V</b> La lámpara original	Programa completo	 34
12V	<b>OFF-ROAD<sup>1)</sup> Lámpara de rendimiento máximo</b> La lámpara especial		 38
12V & 24V	<b>Estuches de lámparas para vehículos</b> La lámpara de repuesto	H1, H4, H7	40
	Armario de lámparas para taller		43
	OSRAM – el socio del distribuidor		44
	Displays de suelo y de mostrador		46
	Surtido Blister		50
	Notas sobre el etiquetado de los productos y los números de pedido		53
	Los conceptos luminotécnicos más importantes		54
	Resumen de casquillos		56
	Visión general de productos, tablas y listas de referencia/índice		58
	Visión de tipos y uso de lámparas para vehículos		67

Todas las lámparas halógenas de OSRAM de 12 y 24 V tienen radiación UV reducida, son intercambiables con lámparas existentes y corresponden a las normas, p.ej. ECE R 37 (Excepto: Lámparas-Off-road).

## Nuestras ideas adelantan

Los futuros conceptos de movilidad están caracterizados por un nivel bajo de emisión pero a la vez una potencia más alta de los vehículos. Simultáneamente como líder mundial, OSRAM está marcando el ritmo en la investigación de nuevos sistemas de iluminación. El resultado son tecnologías, tan ahorradoras como potentes y tan refinadas como fáciles, para un camino seguro y confortable.

Hay muchos motivos para que OSRAM sea el número uno mundial en la iluminación de automóviles. Además de desarrollar productos innovadores, apoyamos a los distribuidores y a los talleres con una potente logística de venta y un fiable servicio de distribución. Nuestro objetivo es estar cerca de nuestros clientes y ayudarles invirtiendo en formación y apoyo publicitario.

Nuestros productos cumplen con las altas exigencias de calidad, que los fabricantes de automóviles requieren en el equipamiento de sus nuevos coches (según la directiva EU 1400/2002).





### La luz óptima para aumentar el tiempo de reacción

NIGHT BREAKER® PLUS es la lámpara ideal para conductores que desean conducir más seguros, con más luz y de forma más agradable y relajada. Con el patentado recubrimiento de dos anillos azulados en la ampolla el cual reduce el deslumbramiento, esta lámpara halógena produce hasta un 90% más de luz en la calzada, tiene un haz que es hasta 35 metros más largo y proporciona una luz que es hasta un 10% más blanca. Su largo haz significa que los conductores pueden detectar obstáculos y situaciones de peligro mucho antes. Proyecta luz desde 75 hasta 100 metros delante del vehículo - precisamente donde el conductor lo necesita. ¡El tiempo de reacción adicional puede ser la diferencia entre la vida y la muerte! Ahora, con una vida de hasta un 50% más larga en comparación con la NIGHT BREAKER® de primera generación.



### Los LED son cada vez más conocidos. OSRAM Joule

Hoy día, la tecnología de LED tiene una influencia enorme en la iluminación de automóviles. Para crear un listón alto para el futuro mercado, OSRAM ha desarrollado con Joule el primer sistema LED estandarizado. Esto abre las puertas para nuevas posibilidades respecto al diseño de iluminación para fabricantes de automóviles reduciendo los costes y aumentando la duración de la lámpara. Joule fue lanzado al mercado con gran éxito en el año 2005 y el número de fabricantes de automóviles que utilizan nuestras lámparas para sus modelos, está aumentando cada vez más y más.



### XENARC®. La luz en todo su esplendor

La fascinante luz brillante xenón sigue su marcha triunfante. Después de conquistar el mercado de gama alta, ahora se está moviendo hacia el mercado de gama media. Las lámparas de descarga con su tecnología innovadora de arco generan hasta un 100% más luz con una eficiencia luminosa hasta 300% más en comparación con las lámparas halógenas. Así los conceptos modernos de OSRAM ofrecen mucho más que solamente una conducción más confortable y segura. Su luz es única, respetan el medio ambiente y representan una nueva era en la iluminación de vehículos. Con las nuevas lámparas XENARC® D2 COOL BLUE® INTENSE OSRAM ofrece exclusivamente una luz azul xenón llena de contrastes para conductores orientados hacia la estética.



### Libertad en el diseño. OSRAM SNAP<sup>IN</sup>LITE®

Al lado de la tecnología LED, OSRAM ofrece a sus clientes una gama amplia de innovaciones con grandes posibilidades en el mercado. Gracias a su construcción inteligente del casquillo, con la lámpara SNAP<sup>IN</sup> LIGHT® aprobada en todo el mundo, se facilita el cambio y montaje de lámparas. La lámpara se puede instalar sin cables, conexión separada y muelles de sujeción. El concepto de OSRAM SNAP<sup>IN</sup> LIGHT® ofrece una gran libertad de movimiento en la investigación de nuevos módulos de faros multifuncionales. Por la poca altura del casquillo y los reflectores especialmente pequeños se ahorra espacio y peso. Lo que permite múltiples posibilidades de aplicación.

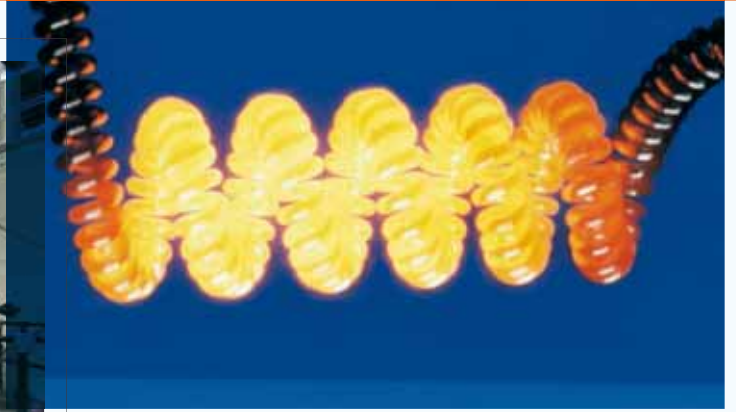

## Calidad que brilla con “luz propia”

El principio de empresa de “Total Quality Management” (TQM) define los principios de calidad de OSRAM. Este incluye nuestras mayores exigencias respecto a los productos, elementos y componentes fabricados y también los requisitos para la optimización de los procesos y de la organización. El cumplimiento de estos principios está confirmado por el hecho de que nuestro sistema de gestión de calidad se ha certificado según ISO 9001 y nuestro sistema de gestión medioambiental según ISO 14001.

### OSRAM produce para OSRAM

Nuestros principios de empresa nos mueven a desarrollar por cuenta propia la mayor cantidad posible de medios de producción: desde la fabricación de productos semielaborados, el desarrollo de métodos de producción propios hasta la construcción de sistemas de producción complejos y computerizados. El desarrollo y la fabricación de todos los productos de OSRAM están certificados según DIN EN ISO 9001.

El sector “Lámparas para el automóvil” y todas las fábricas de lámparas que producen para este sector están certificados según TS 16949 (exigencia específica de gestión de la calidad para los proveedores del automóvil).



### Nuestro objetivo: mejorar constantemente

Mantenemos un contacto estrecho con todos nuestros clientes para poder orientar nuestras estrategias y medidas de modo consecuente hacia las necesidades de nuestros clientes. Además, realizamos cada año encuestas amplias y selectivas a clientes en 29 países. De este modo podemos mejorar constantemente la calidad de nuestros productos y servicios y defender nuestro papel de líder frente a la competencia internacional.

Las lámparas para automóviles de OSRAM destacan por una máxima precisión, un funcionamiento fiable al nivel más alto. Iluminan de forma óptima la carretera sin deslumbrar al tráfico contrario<sup>1)</sup> y representan de este modo un factor de seguridad decisivo. Todas las lámparas cumplen con los requisitos de calidad de los fabricantes de automóviles y superan por ello la calidad exigida por las normas europeas.

Siempre se puede confiar en las lámparas OSRAM.

### Calidad OEM

Todas las lámparas deben cumplir con los requisitos de calidad de los fabricantes de automóviles y por tanto superar los requisitos de las normas europeas. Usted puede confiar siempre en las lámparas Osram.

<sup>1)</sup> En el caso de uso reglamentario.

# Una producción sostenible por el bien del medio ambiente

La sostenibilidad es una parte esencial en la filosofía de nuestra empresa. OSRAM, además de utilizar al mínimo sustancias peligrosas, ahorra energía en todos los procesos y reduce la cantidad de embalaje en todas las ocasiones. La protección del medio ambiente en OSRAM es mayor que los requerimientos establecidos por la ley. Nuestro exhaustivo sistema de gestión asegura que nuestros principios siempre se ponen en práctica. Como miembro de la United Nations Global Compact, OSRAM se compromete a desarrollar ecológica y socialmente la sostenibilidad por todo el mundo.

## Sustancias peligrosas

Existen restricciones muy estrictas en el uso de sustancias peligrosas en todas las áreas de la compañía – desde el desarrollo y la producción hasta los procesos de limpieza en las más simples operaciones. OSRAM utiliza la tecnología más desarrollada para reducir el uso de las sustancias peligrosas a las mínimas necesarias para asegurar correctamente la operación.

## Energía

En términos de ahorro de energía, OSRAM ha destacado principalmente por dos cosas. Primero, la empresa ahorra sus propios recursos para un desarrollo y explotación segura y para que la limpieza de sus plantas necesite cada vez menos energía. Segundo, el desarrollo de productos ahorradores de energía satisface la conciencia ecológica de los clientes.

## Embalaje

OSRAM utiliza lo último en embalajes ecológicos. La mayoría de los productos vienen en embalaje de cajas de cartón o blister y en cajas cartón ondulado como unidades de embalaje.

Además, las cuotas de reciclaje son especialmente altas: 80% en las cajas de cartón y blister, y entre el 70 % y el 90 % en las cajas de cartón ondulado.



Encontrará más información sobre el tema luz y medio ambiente en nuestra página web [www.osram.es](http://www.osram.es)

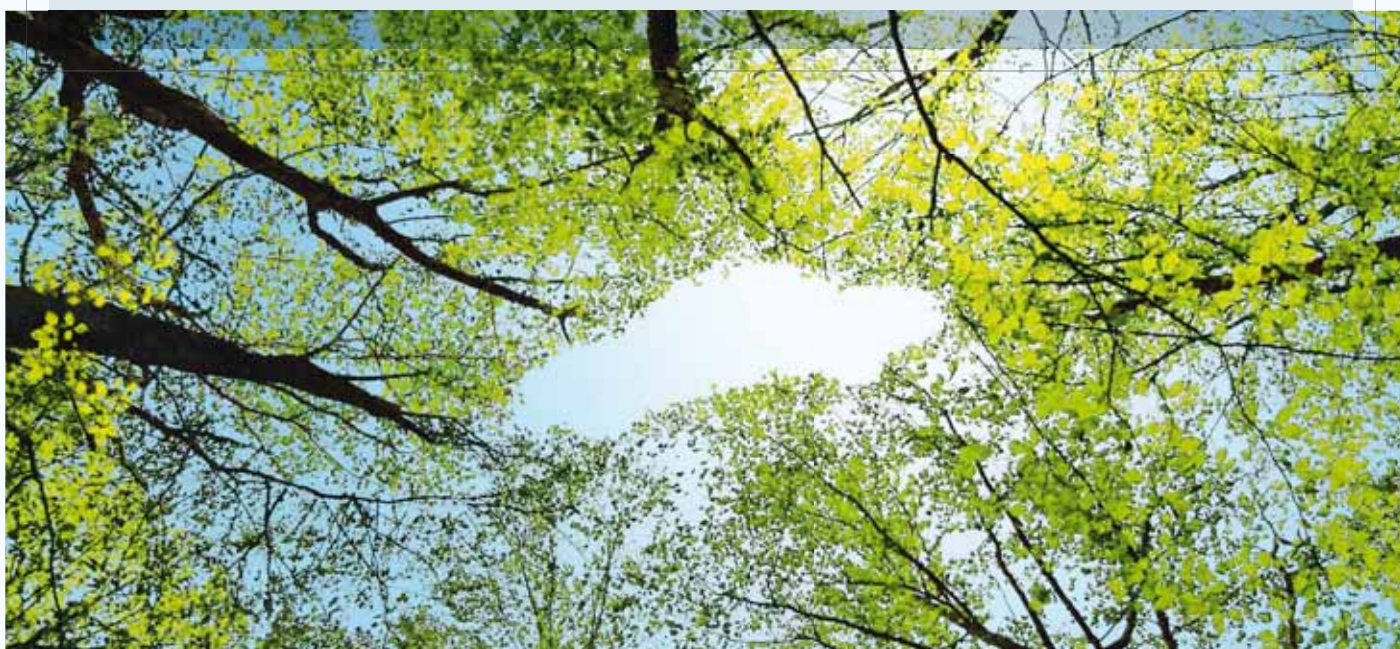



## Un aspecto especial para profesionales OSRAM XENARC® D1 y D2 COOL BLUE® INTENSE

Brillo especialmente claro, con contrastes y ahora también en tono azul brillante. La luz xenón, de las lámparas XENARC® D1 y D2 COOL BLUE® INTENSE muestra la fuerza innovadora de OSRAM de una manera impresionante. Con tecnología de alta eficiencia, efecto de luz brillante y un diseño universal, representan la nueva generación de luz para automóviles.



### Destacando con alta tecnología

No solamente para especialistas en automóviles, la luz de xenón cuenta como lo mejor, sino también para conductores con un grado alto de exigencia en tecnología. Las nuevas OSRAM XENARC® D1 y D2 COOL BLUE® INTENSE producen una luz blanca-azulada que marca los contrastes. Para esta tecnología se requiere una iluminación precisa en la calzada y un diseño individual.

### El ojo acompaña. XENARC® COOL BLUE® INTENSE.

- Efecto COOL BLUE® con flujo luminoso de HID máximo.
- Una luz homogénea máxima que marca los contrastes para una conducción segura y relajada.
- ECE aprobado e identificación DOT.
- Larga vida.
- Apariencia estilizada con una moderna presencia en el tráfico urbano.

**Las lámparas XENARC® deben ser reemplazadas por un mecánico cualificado.**



## OSRAM XENARC® COOL BLUE® INTENSE

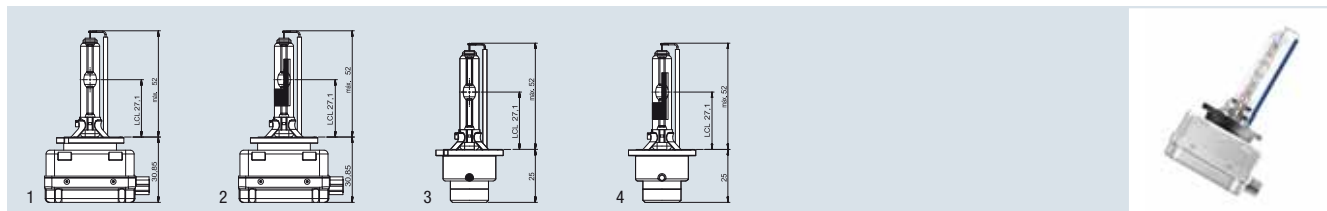

Denominación del producto	Núm. del producto Embalaje unitario	ECE	W		lm	K		
66144CBI <sup>1)</sup>	4008321401472	D1S <sup>3)</sup>	35	PK32d-2	3200 <sup>4)</sup>	5000	10	1
66154CBI <sup>1)</sup>	4008321401373	D1R <sup>3)</sup>	35	PK32d-3	2800 <sup>4)</sup>	5000	10	2
66240CBI <sup>1)</sup>	4008321401359	D2S <sup>3)</sup>	35	P32d-2	3200 <sup>4)</sup>	5000	10	3
66250CBI <sup>2)</sup>	4008321401533	D2R <sup>3)</sup>	35	P32d-3	2800 <sup>4)</sup>	5000	10	4

En comparación		D1S CBI	D1R CBI	D2S CBI	D2R CBI
Potencia nominal	W	35	35	35	35
Flujo luminoso	lm	3200 <sup>4)</sup>	2800 <sup>4)</sup>	3200 <sup>4)</sup>	2800 <sup>4)</sup>
Eficacia luminosa	lm/W	89	80	89	80
Temperatura de color	K	5000	5000	5000	5000
Duración B <sub>3</sub>	h	1500	1500	1500	1500
T <sub>c</sub>	h	2500	2500	2500	2500

**COOL**  
 ¡Hasta 5000 kelvin!  
 ¡Hasta un 20%  
 más de luz!



Ahora la luz azul extra proviene de un sistema especial de llenado, en lugar del revestimiento convencional.

Marca característica: tubo de cerámica azul para distinguirla visualmente de la versión estándar.



1) Radiación UV reducida | Para faros de proyección | ECE aprobado e identificación DOT.  
 2) Radiación UV reducida | Con franja antideslumbrante para faros de reflexión | ECE aprobado e identificación DOT.  
 3) Uso sólo con reactancia electrónica autorizada.  
 4) ± 450 lm.

XENARC® electronic D1S/R, el balasto XENAELECTRON® y los correspondientes cables de unión y conexión forman una solución óptima del sistema OSRAM.



# La innovación para el medio ambiente y confort de viaje. OSRAM XENARC®

Con la familia de lámparas XENARC® con tecnología de arco voltaico, OSRAM ofrece a la iluminación de automóviles una intensidad de luz totalmente nueva. Los sistemas D3 y D4 de XENARC®, muestran que la concienciación medioambiental en el desarrollo de productos para OSRAM es fundamental. Ofrecen la fuerza total de la luz de xenón sin utilizar mercurio.



## La primera luz de xenón sin mercurio

OSRAM ofrece con el sistema XENARC® D3 y D4 un gran avance en la protección del medio ambiente, una dimensión nueva. La tecnología de arco ofrece un arco voltaico muy luminoso gracias al control electrónico de la descarga en gas. En comparación con un filamento de una lámpara halógena, produce el doble de luz, consumiendo solo una tercera parte de energía. Es fundamental para el confort durante la conducción disponer de una buena iluminación, así que los viajes largos, durante la noche son ahora más confortables. La temperatura de color parecida a la luz diurna, ofrece una conducción más relajada.

**Las lámparas XENARC® deben ser reemplazadas por un mecánico cualificado.**

## Más visión, más seguridad

- Arco voltaico muy luminoso gracias al control electrónico de la descarga en gas.
- 200 % más luz que una lámpara halógena.
- Temperatura de color de 4.150 Kelvin que se asemeja más a la luz natural que las lámparas halógenas convencionales (3.200 K) y por lo tanto es más agradable para la vista.
- Menor peligro de accidentes gracias al aumento de la iluminación de la calzada.
- Los productos D3 y D4 están libres de mercurio y por lo tanto son más ecológicos.
- Reducción de CO<sub>2</sub>: Xenón ahorra 50% de energía (equivalente 1 g CO<sub>2</sub>/km).

## XENARC® electronic lámparas de descarga para faros

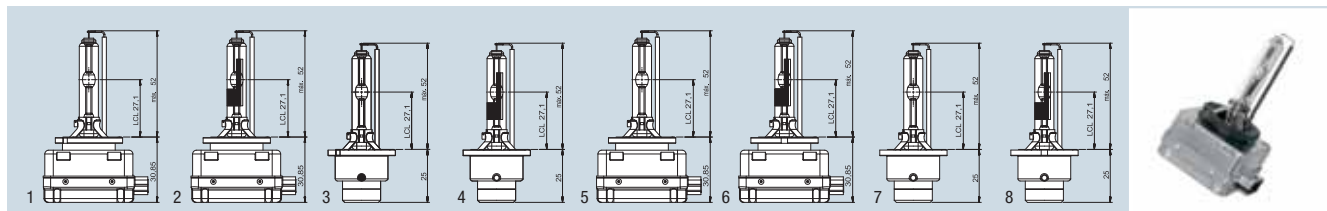

Denominación del producto	Núm. del producto Embalaje unitario	ECE	W		lm	K		
66144 <sup>1)</sup>	4008321184474	D1S <sup>3)</sup>	35	PK32d-2	3200 <sup>4)</sup>	4150	10	1
66154 <sup>2)</sup>	4008321184511	D1R <sup>3)</sup>	35	PK32d-3	2800 <sup>4)</sup>	4150	10	2
66240 <sup>1)</sup>	4008321184573	D2S <sup>3)</sup>	35	P32d-2	3200 <sup>4)</sup>	4150	10	3
66250 <sup>2)</sup>	4008321184634	D2R <sup>3)</sup>	35	P32d-3	2800 <sup>4)</sup>	4150	10	4
66340 <sup>1)</sup>	4008321379627	D3S <sup>3)</sup>	35	PK32d-5	3200 <sup>4)</sup>	4150	10	5
66350 <sup>2)</sup>	4008321129857	D3R <sup>3)</sup>	35	PK32d-6	2800 <sup>4)</sup>	4150	10	6
66440 <sup>1)</sup>	4008321349392	D4S <sup>3)</sup>	35	P32d-5	3200 <sup>4)</sup>	4150	10	7
66450 <sup>2)</sup>	4008321349576	D4R <sup>3)</sup>	35	P32d-6	2800 <sup>4)</sup>	4150	10	8

En comparación		D1S	D1R	D2S	D2R	D3S	D3R	D4S	D4R
Potencia nominal	W	35	35	35	35	35	35	35	35
Flujo luminoso	lm	3200 <sup>4)</sup>	2800 <sup>4)</sup>	3200 <sup>4)</sup>	2800 <sup>4)</sup>	3200 <sup>4)</sup>	2800 <sup>4)</sup>	3200 <sup>4)</sup>	2800 <sup>4)</sup>
Eficacia luminosa	lm/W	89	80	89	80	89	80	89	80
Temperatura de color	K	4150	4150	4150	4150	4150	4150	4150	4150
Duración B <sub>3</sub>	h	2000	2000	2000	2000	1800	1800	1800	1800
T <sub>c</sub>	h	3000	3000	3000	3000	3000	3000	3000	3000

Con una duración de 3.000 horas de funcionamiento, las lámparas XENARC® cubren por regla general, la esperanza de vida de un automóvil medio. Con ello se evita los costes de mantenimiento y los cambios de lámpara.

**Las lámparas XENARC® deben ser reemplazadas por un mecánico cualificado.**



Los filamentos incandescentes de una lámpara halógena en comparación con el arco voltaico de una lámpara XENARC®.

- 1) Radiación UV reducida | Para faros de proyección | ECE aprobado e identificación DOT.
- 2) Radiación UV reducida | Con franja antideslumbrante para faros de reflexión | ECE aprobado e identificación DOT.
- 3) Uso sólo con reactancia electrónica autorizada.
- 4) ± 450 lm.

XENARC® electronic D1S/R o D3S/R, el balasto XENAELECTRON® y los correspondientes cables de unión y conexión forman una solución óptima del sistema OSRAM

## XENAELECTRON® para XENARC® electronic lámparas de descarga para faros

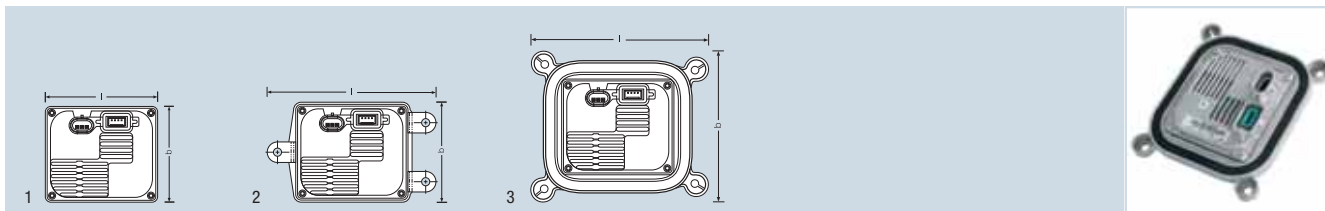

Denominación del producto	Núm. del producto Embalaje unitario	ECE	V	l [mm]	b [mm]	h [mm]	°C mín.-máx.		No.
XENAELECTRON XT-D1/12V	4008321908575	D1S & D1R	12	82	73.15	25.2	-40...+105	40	1
XENAELECTRON XT-D1/12V	4008321908582	D1S & D1R	12	125	74.11	25.2	-40...+105	40	2
XENAELECTRON XT5-2-D1/12V BH	4008321033611	D1S & D1R	12	123	105.77	25.2	-40...+105	45	3
XENAELECTRON XT5-1-D1/24V	4008321139047	D1S & D1R	24	82	73.15	25.2	-40...+105	40	1
XENAELECTRON XT5-3-D1/24V TAB	4008321139023	D1S & D1R	24	125	74.11	25.2	-40...+105	40	2
XENAELECTRON XT5-2-D3/12V BH	4008321139061	D3S & D3R	12	123	105.77	25.2	-40...+105	45	3

### La fuerza está en el sistema

La combinación perfecta de los componentes individuales, justifica la perfección del sistema XENARC® D1/D3. El equipo de conexión electrónico XENAELECTRON® XT5-D1/12V o XENAELECTRON® XT5-D3/12V para lámparas de descarga libres de mercurio (XENARC® D3) se conecta a través de un cable de unión adecuado, con la lámpara XENARC® electronic D1/D3.

**Atención: Debido a la alta tensión, las lámparas XENAELECTRON® sólo deben ser sustituidos por personal autorizado.**





### El sistema experto para los profesionales de la electrónica

- Se adapta de forma óptima a las exigencias de los OEM
- Diseño compacto del balasto XENAELECTRON®
- Excelente rendimiento de EMI
- Construcción modular para su uso en el diseño los faros diferentes

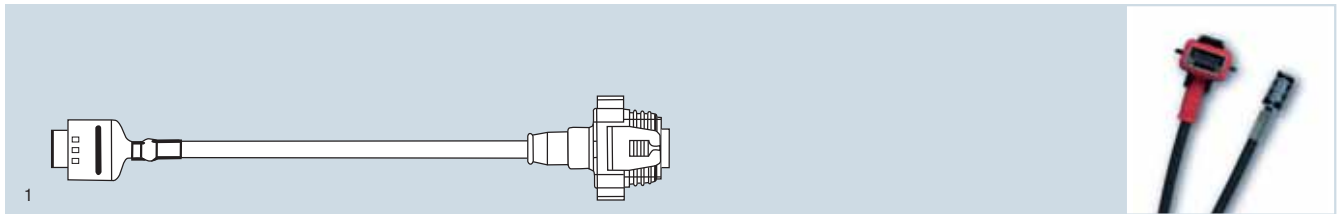
XENARC® electronic D1S/R o D3S/R, el balasto XENAELECTRON® y los correspondientes cables de unión y conexión forman una solución óptima del sistema OSRAM.





### Cable para sistemas OSRAM D1

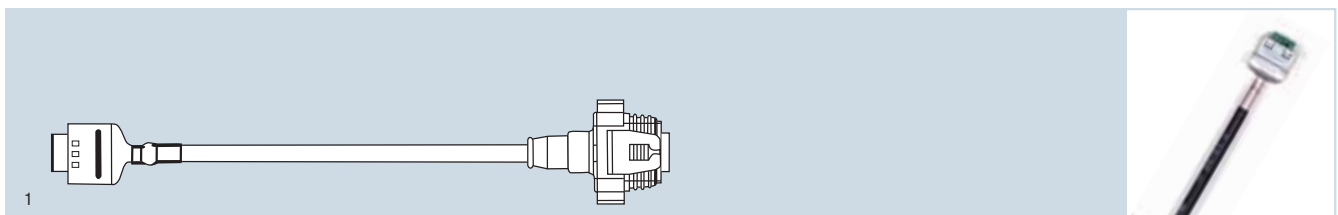

Denominación del producto	Núm. del producto Embalaje unitario	 Lámpara	 ECE		 No.
V-J1D-240-J2A	4050300879888	J1D	J2A	40	1

### Cable para sistemas OSRAM D3



Denominación del producto	Núm. del producto Embalaje unitario	 Lámpara	 ECE		 No.
M-J1A-260-J2B VS40 OSRAM	4008321364111	J1A	J2B	40	1

Los cables están disponibles con diferentes configuraciones de conector y en longitudes alternativas.

J2A

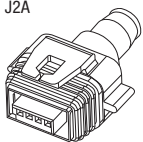

J2B

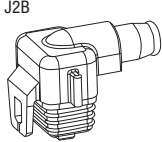

J1A

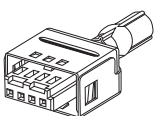

J1B

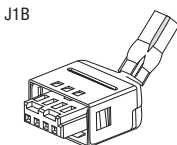

J1C

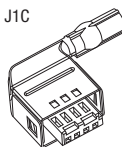

J1D

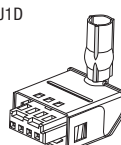

XENARC® electronic D1S/R o D3S/R o el balasto XENAELECTRON® y los correspondientes cables de unión y conexión forman una solución óptima del sistema OSRAM.



# OSRAM NIGHT BREAKER® PLUS

## La luz halógena seguramente más brillante del mundo

El brillo tiene un nombre nuevo: OSRAM NIGHT BREAKER® PLUS. La lámpara aporta más luminosidad y tiene un haz de luz más largo en comparación con otras lámparas halógenas. Mayor tecnología para una vida más larga.



### La luz óptima para aumentar el tiempo de reacción

NIGHT BREAKER® PLUS es la lámpara ideal para conductores que desean conducir más seguros, con más luz y más agradable y relajado.

El patentado recubrimiento de dos anillos azulados en la ampolla reduce el deslumbramiento, esta lámpara halógena produce hasta un 90% más de luz en la calzada, tiene un haz que es de hasta 35 metros más largo y proporciona la luz que es hasta un 10% más blanca. Su largo haz significa que los conductores pueden detectar obstáculos y situaciones de peligro mucho antes. Se proyecta la luz desde 75 hasta 100 metros delante del vehículo - precisamente donde el conductor lo necesita. ¡El tiempo de reacción adicional puede ser la diferencia entre la vida y la muerte!

### Luchar contra la fuerza de la oscuridad

- Hasta un 90% más luz en la calzada<sup>1)</sup> para una previsión mejor, mayor tiempo de reacción y seguridad máxima.
- Haz de luz de hasta 35 metros más largo<sup>1)</sup>
- La luz más blanca<sup>1)</sup>, hasta un 10%, aumenta el confort del viaje y reduce el peligro de fatiga.
- Hasta un 50% más de duración<sup>2)</sup> (Vida Extra)
- Un diseño ostensible con capa azul parcial y cúpula plateada (H4/H7/H11)
- Contactos dorados (H4/H7) para una excelente protección a la corrosión, también mejora la conductividad y además proporciona un aspecto elegante

1) En comparación con las lámparas estándar.

2) En comparación con las NIGHT BREAKER® de primera generación.

OSRAM NIGHT BREAKER® PLUS

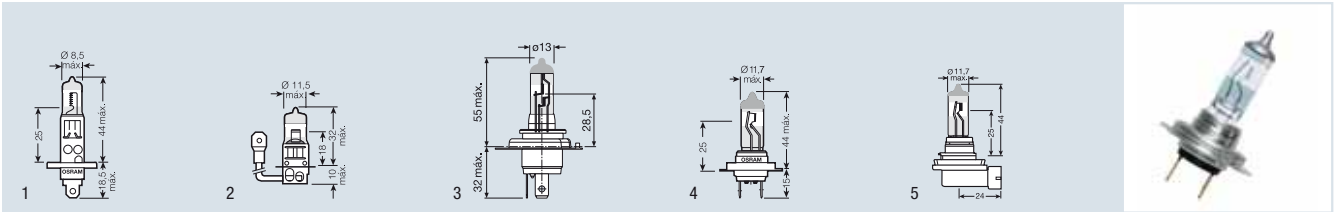

Denominación del producto	Núm. del producto Embalaje unitario	ECE	V	W			
64150NBP	4008321544506	H1	12	55	P14.5s	100	1
64151NBP	4008321544438	H3	12	55	PK22s	100	2
64193NBP	4008321550460	H4	12	60/55	P43t	100	3
64210NBP	4008321548085	H7	12	55	PX26d	100	4
64211NBP	4008321544605	H11	12	55	PGJ19-2	100	5

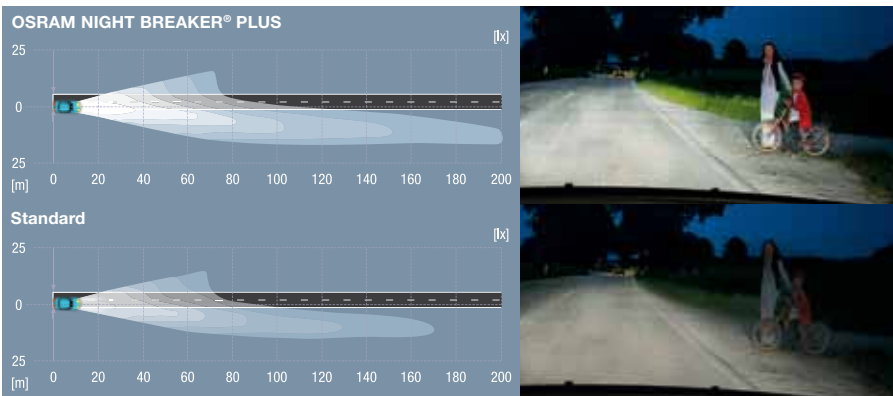

Ahora con nueva tecnología para una vida más larga.

**PLUSpoint** filtro de gas:  
fórmula mejorada de gas inerte para generar luz más eficiente.

**PLUSpoint** filamento:  
diseño más resistente para máxima visibilidad.

**PLUSpoint** contactos dorados:  
para una excelente protección a la corrosión, también mejora la conductividad y además proporciona un aspecto elegante.

OSRAM NIGHT BREAKER® PLUS ofrece una impresionante combinación de diseño único y tecnología punta. Conveniente para la luz de carretera, luz de cruce y las luces antiniebla delanteras, para todo tipo de vehículos equipados con tecnología halógena. Su uso está permitido en toda Europa.



# OSRAM COOL BLUE®

## look estilizado, seguridad incluida

OSRAM COOL BLUE® proyecta su luz blanca clara azulada con potencia sobre la carretera y su efecto lumínico es similar al de las lámparas xenón.



### Luz fría, efecto potente

La lámpara COOL BLUE® crea una luz llena de contrastes, similar a la luz del día y es más agradable para los ojos que la luz de los faros convencionales. Su luz blanca clara azulada con una temperatura de color de hasta 4.000 K la convierten en una lámpara llamativa que deja a muchas lámparas "azuladas" en la sombra. Las lámparas COOL BLUE® H7 y H4 convencen con su atractivo diseño y son idóneas para conductores orientados hacia el diseño. Detrás del cristal claro, la cúpula plateada se funde ópticamente con el reflector formando un diseño general homogéneo.

### Convence con una mirada

- Luz moderna blanca clara azulada (hasta 4.000 K, similar a las lámparas de xenón).
- Hasta un 20 % más luminosidad que las lámparas convencionales.
- Todavía más contraste para la iluminación de la calzada.
- Color de luz similar a la luz del día.
- Diseño optimizado con cúpula plateada (H7/H4), ideal para faros de policarbonato transparente.
- Cumple las exigencias de calidad más estrictas de los fabricantes de automóviles.
- Look estilizado para el conductor orientado hacia el diseño.



## OSRAM COOL BLUE®

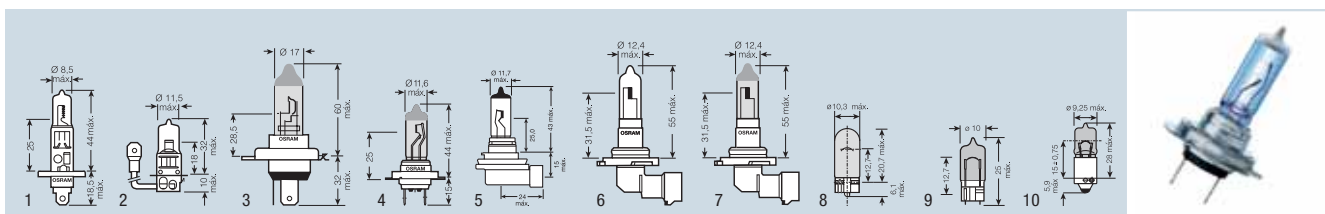

Denominación del producto	Núm. del producto Embalaje unitario	ECE	V	W			
64150CB <sup>1)</sup>	4050300575209	H1	12	55	P14.5s	100	1
64151CB <sup>1)</sup>	4050300647920	H3	12	55	PK22s	100	2
64193CB <sup>2)</sup>	4050300552255	H4	12	60/55	P43t	100	3
64210CB <sup>3)</sup>	4050300580197	H7	12	55	PX26d	100	4
64211CB	4008321421296	H11	12	55	PGJ19-2	20	5
9003CB <sup>3)</sup>	4050300575179	HB2 <sup>4)</sup>	12	60/55	P43t	100	3
9005CB <sup>1)</sup>	4050300189673	HB3	12	60	P20d	100	6
9006CB <sup>3)</sup>	4050300189697	HB4	12	51	P22d	100	7
2825CB	4008321094636	W5W	12	5	W2.1x9.5d	50	8
2825HCB	4008321095169	W5W	12	5	W2.1x9.5d	50	9
64132CB	4008321094957	H6W	12	6	BAX9s	50	10

# Da a conocer su color: la lámpara de señalización DIADEM®



## OSRAM DIADEM® – lámparas de intermitencia, con cúpula plateada

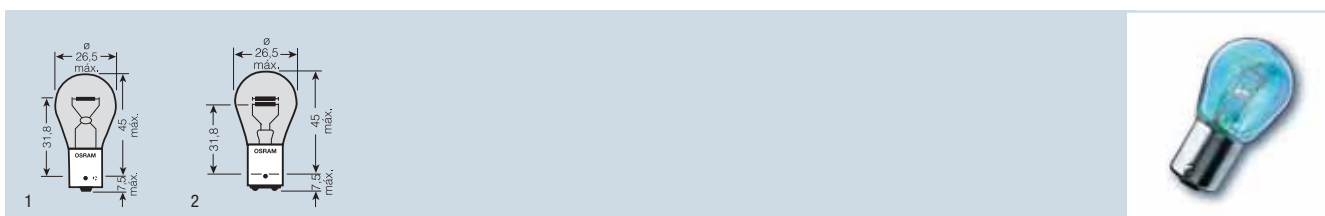

Denominación del producto	Núm. del producto Embalaje unitario	ECE	V	W			
7507LDA <sup>3)</sup>	4008321137418	PY21W	12	21	BAU15s	50	1
7508LDR <sup>3)</sup>	4008321376848	PR21W	12	21	BAW15s	10	1
7538LDR <sup>3)</sup>	4008321376862	PR21/5W	12	21/5	BAW15d	10	2

1) Las lámparas cumplen las normativas ECE R 37 y SAE (DOT).

2) Con cúpula plateada.

3) Las lámparas cumplen las normativas ECE R 37 y SAE (DOT). I Con cúpula plateada.

4) Denominación de categoría SAE, H4 con limitación de las tolerancias geométricas.

5) Lámparas ámbar para una luz de señalización clara.

6) Lámpara roja para una luz marcha atrás y freno claras.

El recubrimiento de las lámparas de señalización DIADEM® se realiza por medio de la tecnología de interferencia más moderna. Por ello, la superficie de DIADEM® tiene un color perlado. La lámpara sólo emite luz ámbar cuando está encendida. Este efecto de diseño es ideal para todos los intermitentes con cristal transparente.



# OSRAM ULTRA LIFE

## Y sigue y sigue y sigue...

Las lámparas ULTRA LIFE duran hasta tres veces más que las lámparas convencionales de automóvil. Osram es el primer fabricante que ofrece una garantía de tres años para las lámparas ULTRA LIFE (\* para ver las condiciones de garantía, vaya a [www.osram.es/ultralife](http://www.osram.es/ultralife)).



Foto: Ralph Baiker/Hamburg

### OSRAM ULTRA LIFE – ahora con 3 años de garantía

Una gran molestia para conductores: En medio de la noche, de repente, se funde una de las lámparas de los faros. Es necesario encontrar e instalar un recambio pronto, pues una lámpara defectuosa es un riesgo importante para la seguridad. En particular los conductores que viajan mucho de noche o no quieren abandonar la seguridad de la luz de cruce durante el día, saben esta situación. A causa del uso continuo, las lámparas fallan con más frecuencia de lo habitual. También los propietarios de vehículos en los que las luces son de difícil acceso, pueden ahorrarse muchas molestias y costes con las nuevas lámparas ULTRA LIFE. Y aparte de los beneficios para los conductores, su durabilidad también es buena para el medio ambiente – menos recambios de lámparas significa menos residuos.

### Diversidad extraordinaria en cada vehículo

- Por primera vez hay 3 años de garantía para una lámpara de vehículos.
- Dura hasta 3 veces más que una lámpara de vehículos convencional.
- Fiabilidad única.
- Apropiado para todos los tipos de vehículos.
- Diseño moderno con cúpula plateada (H4/H7), ideal para el uso en faros con pantalla transparente.
- Autorizada a nivel europeo.

## OSRAM ULTRA LIFE – hasta 3 veces mayor duración

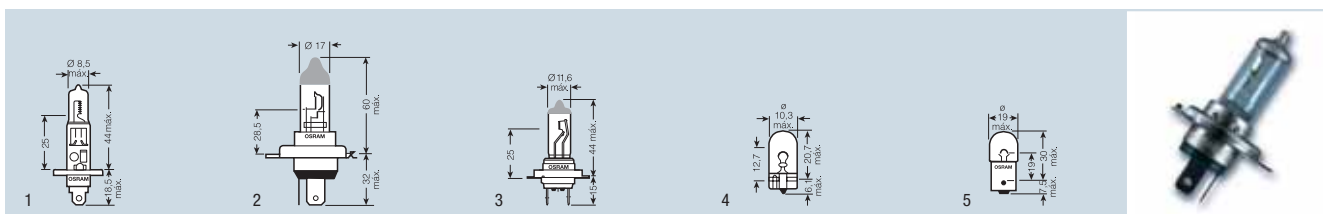

Denominación del producto	Núm. del producto Embalaje unitario	ECE	V	W			
64150ULT <sup>1)</sup>	4008321416209	H1	12	55	P14.5s	100	1
64193ULT <sup>2)</sup>	4008321416230	H4	12	60/55	P43t	100	2
64210ULT <sup>3)</sup>	4008321416261	H7	12	55	PX26d	100	3
2825ULT	4008321413024	W5W	12	5	W2.1x9.5d	50	4
5007ULT	4008321415370	R5W	12	5	BA15s	50	5
5008ULT	4008321415400	R10W	12	10	BA15s	50	5
7506ULT	4008321415349	P21W	12	21	BA15s	50	6
7507ULT <sup>4)</sup>	4008321413147	PY21W	12	21	BAU15s	50	7
7528ULT	4008321413116	P21/5W	12	21/5	BAY15d	50	8
64132ULT	4008321413178	H6W	12	6	BAX9s	50	9
6418ULT	4008321413086	C5W	12	5	SV8.5-8	50	10

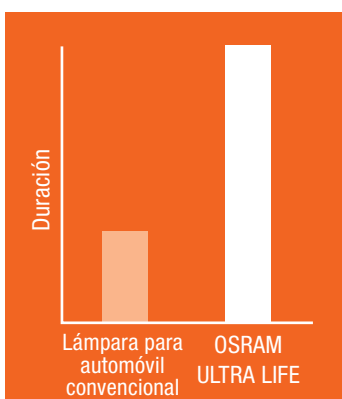
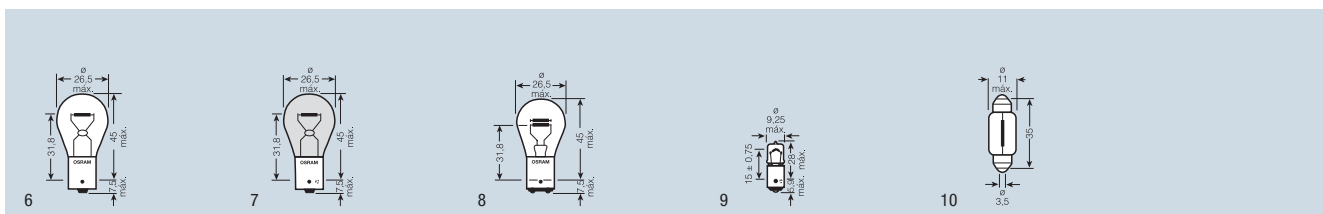

### OSRAM ULTRA LIFE – perfecto funcionamiento de la lámpara durante el día

DRL obligatorio:

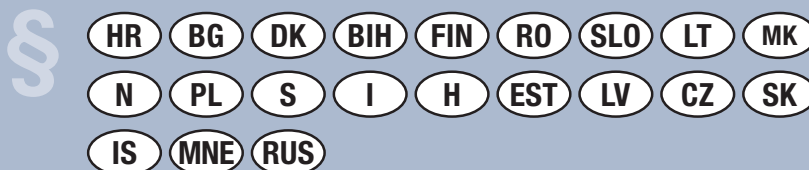

DRL recomendado:



Fuente: ADAC 03/2010

1) Las lámparas cumplen las normativas ECE R 37 y SAE (DOT).  
 2) Con cúpula plateada.  
 3) Las lámparas cumplen las normativas ECE R 37 y SAE (DOT) | Con cúpula plateada.  
 4) Lámparas ámbar para intermitentes.

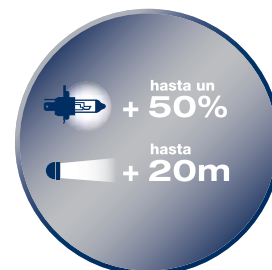

# OSRAM SILVERSTAR®

## más potencia, más seguridad

Los noctámbulos pueden confiar plenamente en OSRAM SILVERSTAR® como compañero de alta potencia. En la oscuridad, la luz es un bien preciado y SILVERSTAR® la proporciona en abundancia.



### Seguridad en la noche

Los trayectos largos durante la noche exigen una concentración extrema por parte del conductor. Una lámpara que ilumina mejor la calzada aumenta la comodidad de conducción e incrementa de forma notable la atención. Por lo tanto, los automóviles que están equipados con OSRAM SILVERSTAR® tienen una ventaja de seguridad decisiva. Hasta un 50 % más de luz en la carretera en un área de 50–75 m delante del vehículo permite al conductor reaccionar mejor y con mayor rapidez frente a señalizaciones, obstáculos o peligros.

### SILVERSTAR® brilla con luz propia

- Hasta un 50 % más de luz en la carretera<sup>1)</sup> y todavía más seguridad.
- Haz de luz hasta 20 m más largo<sup>1)</sup>, es decir, tiempo de reacción adicional de 4 ó 5 veces la longitud de un automóvil.
- Diseño moderno con cúpula plateada, ideal para todos los faros de cristal claro (H4/H7).
- Cumple las exigencias de calidad más estrictas de los fabricantes de automóviles.
- Para el conductor preocupado por la seguridad.

1) Comparado con las lámparas convencionales.

## OSRAM SILVERSTAR®

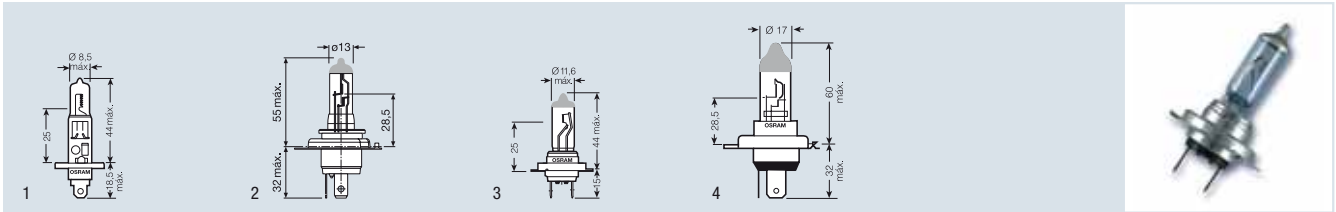

Denominación del producto	Núm. del producto Embalaje unitario	ECE	V	W			
64150SVS <sup>1)</sup>	4050300647852	H1	12	55	P14.5s	100	1
64193SVS <sup>2)</sup>	4050300629711	H4	12	60/55	P43t	100	2
64210SVS <sup>3)</sup>	4050300629643	H7	12	55	PX26d	100	3
64185SVS	4008321079407	HS1	12	35/55	PX43t	100	4

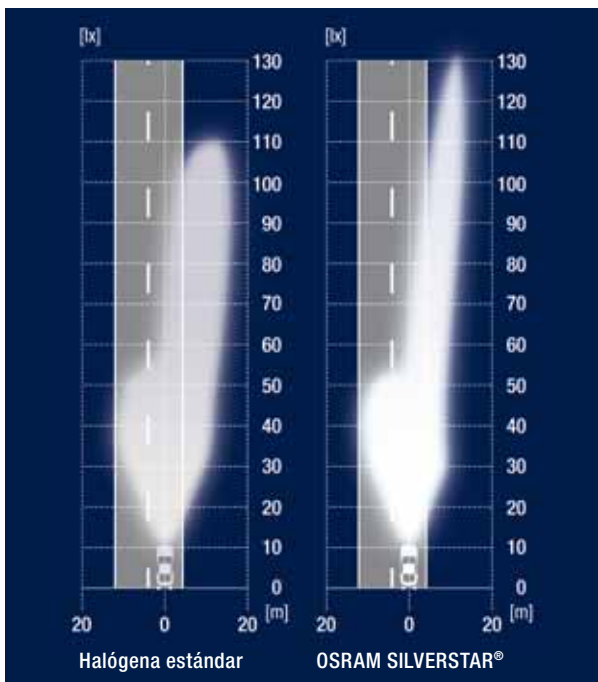

1) Las lámparas cumplen las normativas ECE R 37 y SAE (DOT).

2) Con cúpula plateada.

3) Las lámparas cumplen las normativas ECE R 37 y SAE (DOT) | Con cúpula plateada.



## OSRAM NIGHT RACER® y X-RACER® ¡POTENCIA y EMOCIÓN!

Ver y ser visto: ¡Un seguro de vida para los aficionados a las motos! Con OSRAM NIGHT RACER® y OSRAM X-RACER®, las lámparas de alto rendimiento de la nueva gama de lámparas para motos, OSRAM abre una nueva dimensión en la iluminación sobre dos ruedas – viajeros relajados así como conductores deportivos. Calidad por duplicado: una lámpara para la sustitución instantánea, una lámpara de repuesto como reserva



### OSRAM NIGHT RACER®:

#### Más luz no hay – la solución para perfeccionistas

Para los conductores que quieren lo mejor, sólo OSRAM NIGHT RACER® viene al caso. No hay luz halógena más fiable y eficaz para motos. ¿Todavía hay dudas?

- Hasta un 90% más de luz en la carretera<sup>1)</sup> para una mejor visión, mayor tiempo de reacción y seguridad máxima.
- Un haz de luz hasta de 35 metros más largo<sup>1)</sup>
- Alivia los ojos con una luz hasta un 10% más blanca<sup>1)</sup> para una conducción confortable y sin fatiga.
- Autorizada a nivel europeo.

### OSRAM X-RACER®:

#### El look de xenón – una solución para una fuerte presencia

Para los que quieren ver bien y tener un buen aspecto, la elección es OSRAM X-RACER®. La luz azulada está de moda y entusiasmo a los moteros en todo el mundo. Además, evita el cansancio visual.

- Luz blanca clara-azulada moderna (hasta 4.000 K, parecida a la temperatura de color de lámparas de xenón).
- Hasta un 20% más de luminosidad que lámparas convencionales<sup>1)</sup> (percepción subjetiva).
- Parece más clara y es más agradable para el motero.
- Autorizada a nivel europeo.

1) En comparación con lámparas convencionales.

## OSRAM NIGHT RACER®

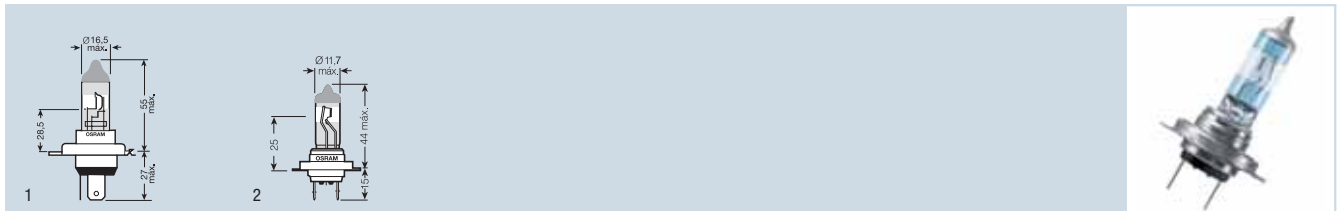

Denominación del producto	Núm. del producto Embalaje unitario	ECE	V	W			No.
64193NR-02B	4008321395672	H4	12	60/55	P43t	20	1
64210NR-02B	4008321395658	H7	12	55	PX26d	20	2

## OSRAM X-RACER®

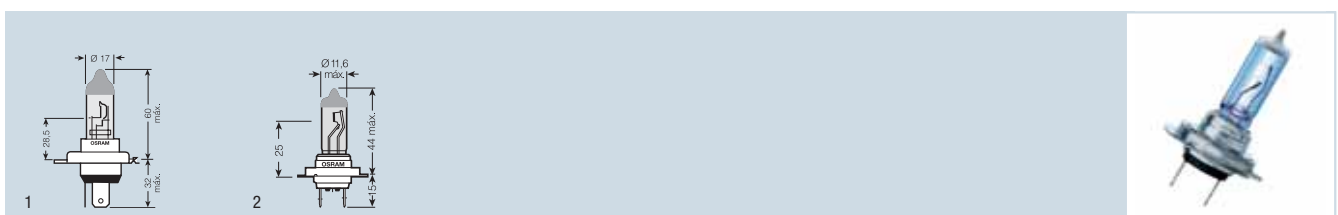

Denominación del producto	Núm. del producto Embalaje unitario	ECE	V	W			No.
64193XR-02B	4008321395719	H4	12	60/55	P43t	20	1
64210XR-02B	4008321395696	H7	12	55	PX26d	20	2



### Lámparas de repuesto – ¡obligatorias en muchos países!

Llevar las luces de repuesto se recomienda en España y es requerido por ley en muchos países europeos para los motociclistas. Coja el camino correcto con su moto, con las lámparas NIGHT RACER® y la X-Racer® en un innovador pack doble.



reddot design award  
winner 2009

OSRAM ha sido galardonada con el trofeo la categoría de comunicación de diseño, por el embalaje de las lámparas de repuesto para motos.





Las lámparas de la familia OSRAM STANDARD LINE 12 V son fiables y tienen precios asequibles. Los clientes que “desean tenerlo claro” y que saben valorar la calidad probada eligen STANDARD LINE 12 V.



**Rendimiento máximo: fiable y económico**

Por algo OSRAM es líder del mercado mundial en el sector de lámparas para el automóvil. Tanto en forma de equipamiento original de serie o como repuesto, la familia STANDARD LINE 12 V es un producto estrella acreditado por millones de consumidores. Se dirige por su excelente relación calidad-precio a una amplia gama de clientes y destaca por su acabado perfecto. La combinación de calidad de renombre, luminosidad contundente y vida útil fiable se impone con facilidad a los demás productos del mercado. La potencia lumínica no disminuye de forma progresiva sino que se mantiene desde el principio hasta el final en el rango de seguridad prescrito.

**La solución exitosa para el requerimiento estándar**

- Calidad de primer equipamiento.
- Relación de precio-calidad excelente.
- Millones de aplicaciones exitosas en nuevos coches de grandes marcas.
- Fiabilidad en duración e iluminación convincente.



## Lámparas de filamento simple para los sistemas innovadores de 4 faros

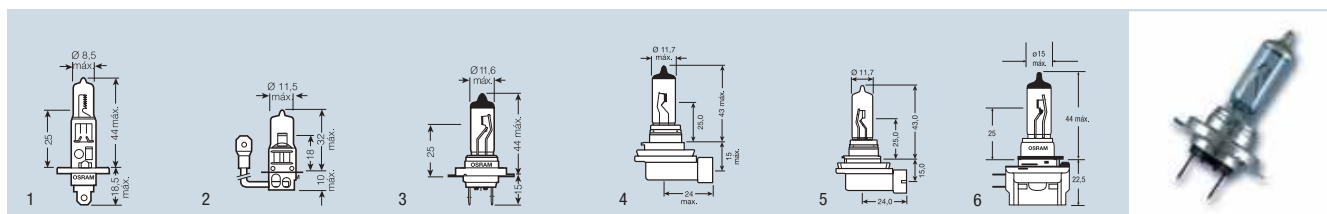

Denominación del producto	Núm. del producto Embalaje unitario	ECE	V	W			
64150 <sup>1)</sup>	4050300001487	H1	12	55	P14.5s	100	1
64151 <sup>1)</sup>	4050300001494	H3	12	55	PK22s	100	2
64210 <sup>1)</sup>	4050300332185	H7	12	55	PX26d	100	3
64211 <sup>1)</sup>	4050300524313	H11	12	55	PGJ19-2	100	4
64212 <sup>1)</sup>	4050300498751	H8	12	35	PGJ19-1	100	4
64213 <sup>1)</sup>	4050300524368	H9	12	65	PGJ19-5	100	5
64241 <sup>1)</sup>	4008321054654	H11B <sup>2)</sup>	12	55	PGJY19-2	100	6
64242 <sup>1)</sup>	4008321055422	H8B <sup>2)</sup>	12	35	PGJY19-1	100	6
64243 <sup>1)</sup>	4008321055477	H9B <sup>2)</sup>	12	65	PGJY19-5	100	7
9005 <sup>1)</sup>	4050300137193	HB3	12	60	P20d	100	8
9005XS <sup>1)</sup>	0046135320408	HB3A	12	60	P20d	100	9
9006L <sup>1)</sup>	4050300012650	HB4	12	51	P22d	100	10
9006XS <sup>1)</sup>	4050300532400	HB4A	12	51	P22d	200	11
9145 <sup>1)</sup>	4050300186320	H10	12	42	PY20d	100	10
880	4008321542991	H27/1	12	27	PG13	100	12
881	4008321543028	H27/2	12	27	PGJ13	100	13

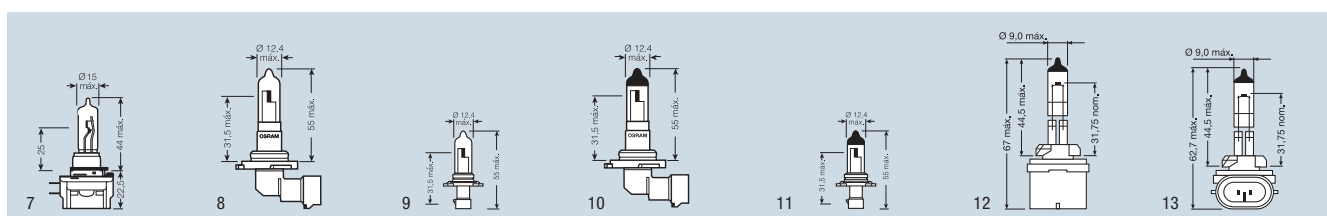

## Lámparas de dos filamentos BILUX® para sistemas de 2 faros

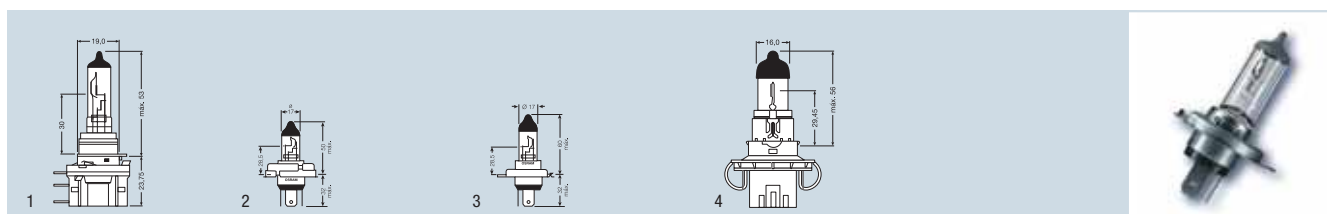

Denominación del producto	Núm. del producto Embalaje unitario	ECE	V	W			
64176 <sup>1)</sup>	4008321218414	H15	12	15/55	PGJ23t-1	100	1
64183 <sup>3)</sup>	4050300350554	R2	12	45/40	P45t	100	2
64185	4050300439969	HS1	12	35/35	PX43t	100	3
64193	4050300001470	H4	12	60/55	P43t	100	3
9003L <sup>1)</sup>	4050300308975	HB2	12	60/55	P43t	100	3
9008 <sup>1)</sup>	4008321939401	H13	12	60/55	P26.4t	10	4

1) Las lámparas cumplen las normativas ECE R 37 y SAE (DOT).

2) Nuevo desarrollo para una sustitución facilísima y faros de alto rendimiento; Suministro bajo pedido.

3) Sucesora de la lámpara BILUX® AS® (nombre artículo 7951).

### Lámparas GIGANT® HEAVY-DUTY BILUX® – versión resistente a la vibraciones

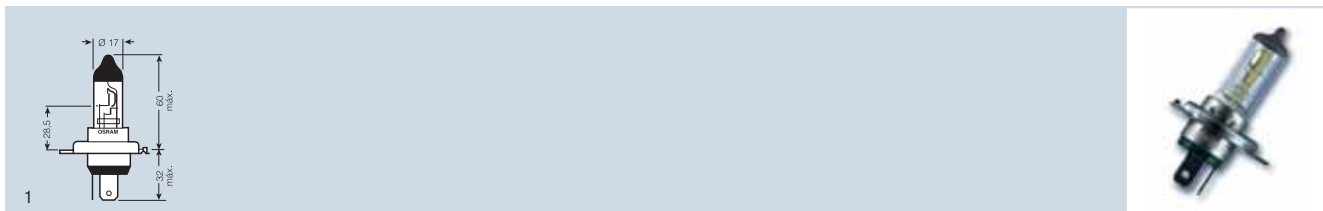

Denominación del producto	Núm. del producto Embalaje unitario	ECE	V	W			
94193	4050300019161	H4	12	60/55	P43t	100	1

### Lámparas para faros de filamento simple con homologación SAE

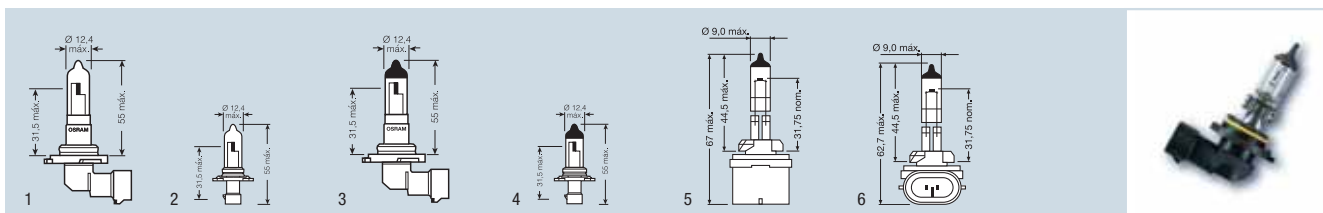

Denominación del producto	Núm. del producto Embalaje unitario	ECE	V	W			
9005 <sup>1)</sup>	4050300137193	HB3	12	60	P20d	100	1
9005XS <sup>1)</sup>	0046135320408	HB3A	12	60	P20d	100	2
9006L <sup>1)</sup>	4050300012650	HB4	12	51	P22d	100	3
9006XS <sup>1)</sup>	4050300532400	HB4A	12	51	P22d	200	4
9145 <sup>1)</sup>	4050300186320	H10	12	42	PY20d	100	3
880	4008321542991	H27/1	12	27	PG13	100	5
881	4008321543028	H27/2	12	27	PGJ13	100	6

1) Las lámparas cumplen las normativas ECE R 37 y SAE (DOT).

2) Nuevo desarrollo para una sustitución facilísima y faros de alto rendimiento; suministro bajo pedido.

## Lámparas para faros de doble filamento BILUX® con homologación SAE

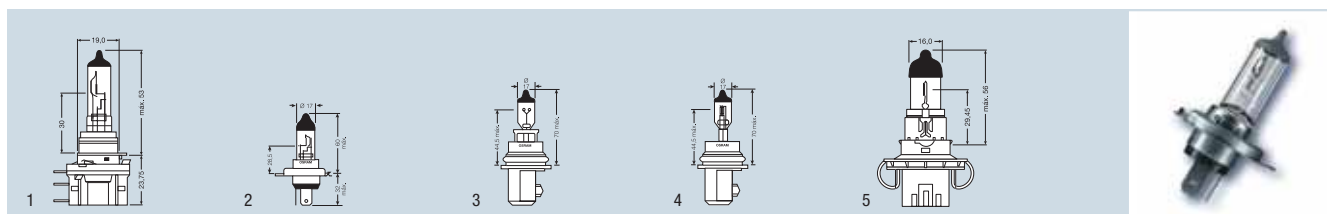

Denominación del producto	Núm. del producto Embalaje unitario	ECE	V	W			
64176 <sup>1)</sup>	4008321218414	H15	12	15/55	PGJ23t-1	100	1
9003L <sup>1)</sup>	4050300308975	HB2	12	60/55	P43t	100	2
9004	4050300239866		12	65/45	P29t	200	3
9007	4050300148816		12	65/55	PX29t	200	4
9008 <sup>1)</sup>	4008321939401	H13	12	60/55	P26.4t	10	5

## Lámparas OSRAM SNAP<sup>IN</sup>LITE® con homologación SAE para sistemas de faros modernos

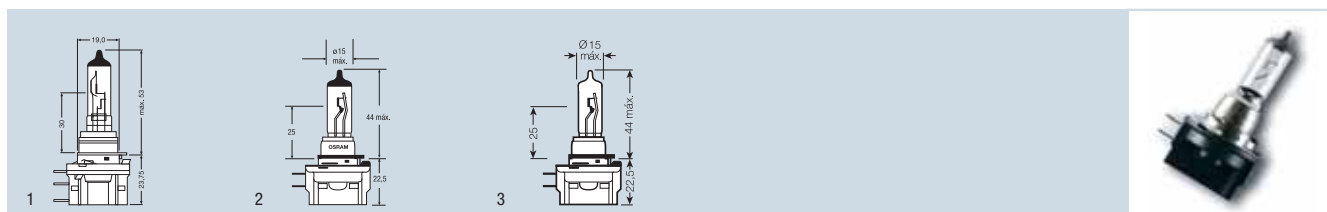

Denominación del producto	Núm. del producto Embalaje unitario	ECE	V	W			
64176 <sup>1)</sup>	4008321218414	H15	12	15/55	PGJ23t-1	100	1
64241 <sup>1)</sup>	4008321054654	H11B <sup>2)</sup>	12	55	PGJY19-2	100	2
64242 <sup>1)</sup>	4008321055422	H8B <sup>2)</sup>	12	35	PGJY19-1	100	2
64243 <sup>1)</sup>	4008321055477	H9B <sup>2)</sup>	12	65	PGJY19-5	100	3

Luces de posición y de aparcamiento

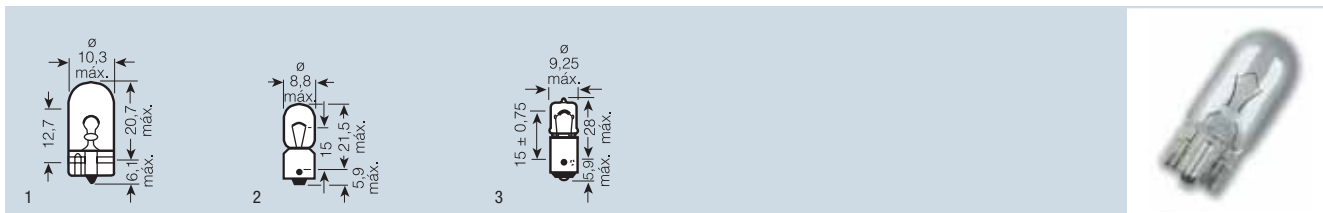

Denominación del producto	Núm. del producto Embalaje unitario	ECE	V	W			
2825	4050300838632	W5W	12	5	W2.1x9.5d	50	1
3893	4050300838489	T4W	12	4	BA9s	50	2
64132	4008321094896	H6W	12	6	BAX9s	50	3

Lámparas para intermitentes, luces de frenos, faros antiniebla y luces de marcha atrás

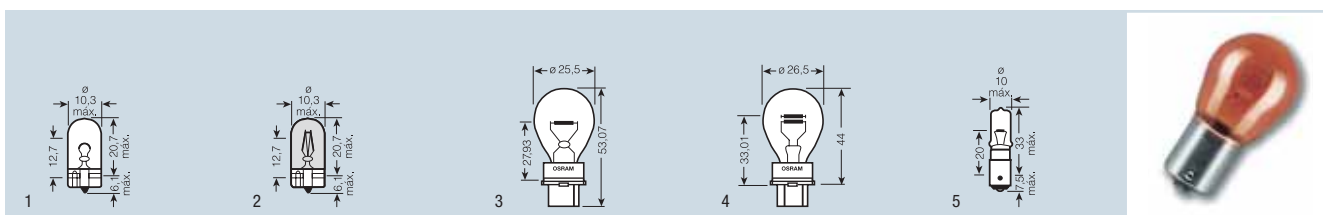

Denominación del producto	Núm. del producto Embalaje unitario	ECE	V	W			
2825	4050300838632	W5W	12	5	W2.1x9.5d	50	1
2827 <sup>1)</sup>	4050300891200	WY5W	12	5	W2.1x9.5d	50	2
3156	4008321090621	P27W	12	27	W2.5x16d	50	3
3157	4008321090683	P27/7W	12	27/7	W2.5x16q	50	4
64136	4008321095190	H21W	12	21	BAY9s	50	5
7225	4050300891514	P21/4W	12	21/4	BAZ15d	50	6
7504 <sup>1)</sup>	4008321165473	WY21W	12	21	WX3x16d	50	7
7505	4008321090652	W21W	12	21	W3x16d	50	7
7506	4050300838120	P21W	12	21	BA15s	50	8
7507 <sup>1)</sup>	4050300891477	PY21W	12	21	BAU15s	50	9
7515	4008321090713	W21/5W	12	21/5	W3x16q	50	10
7528	4050300838069	P21/5W	12	21/5	BAY15d	50	6
921	4008321100948	W16W	12	16	W2.1x9.5d	50	11

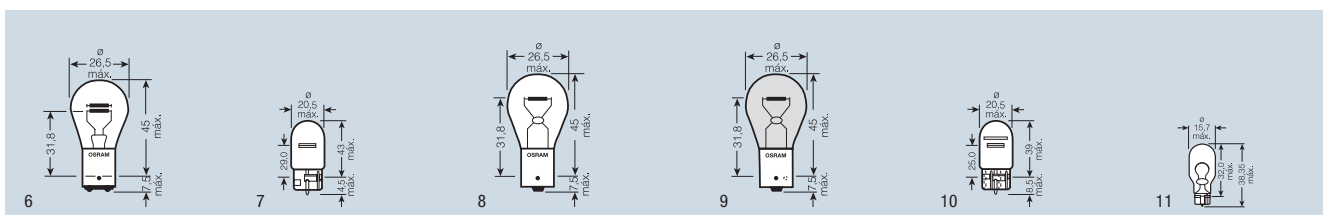

1) Lámparas ámbar para intermitentes transparentes.

## Luces traseras, de freno y faros antiniebla

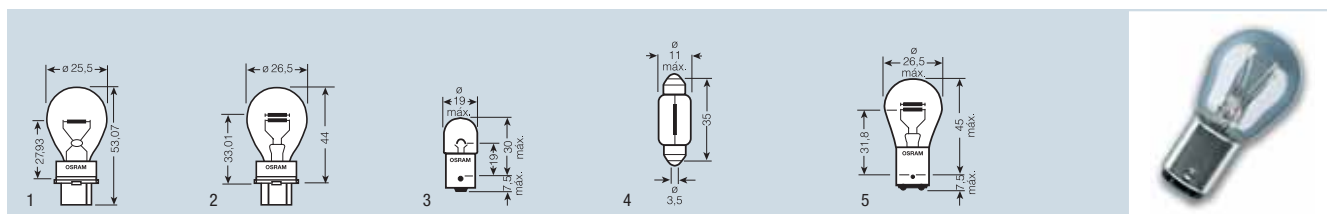

Denominación del producto	Núm. del producto Embalaje unitario	ECE	V	W			
3156	4008321090621	P27W	12	27	W2.5x16d	50	1
3157	4008321090683	P27/7W	12	27/7	W2.5x16q	50	2
5007	4050300838427	R5W	12	5	BA15s	50	3
5008	4050300838212	R10W	12	10	BA15s	50	3
6418	4050300838397	C5W	12	5	SV8.5-8	50	4
7225	4050300891514	P21/4W	12	21/4	BAZ15d	50	5
7506	4050300838120	P21W	12	21	BA15s	50	6
7515	4008321090713	W21/5W	12	21/5	W3x16q	50	7
7528	4050300838069	P21/5W	12	21/5	BAY15d	50	5
921	4008321100948	W16W	12	16	W2.1x9.5d	50	8

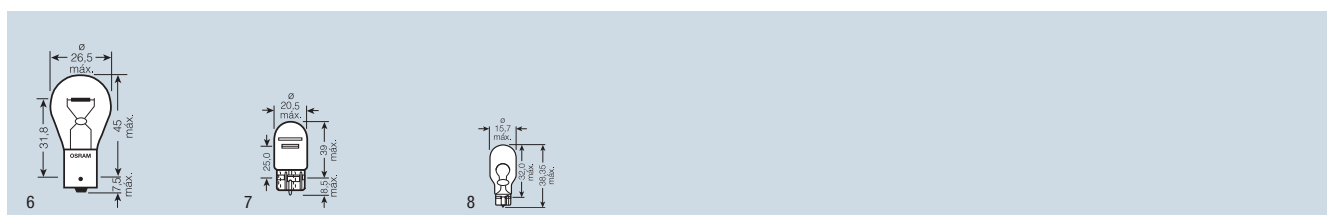

## Luces de matrícula y de posición lateral

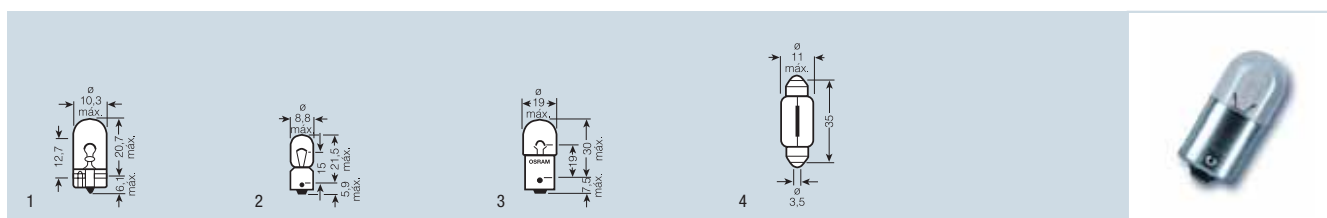

Denominación del producto	Núm. del producto Embalaje unitario	ECE	V	W			
2825	4050300838632	W5W	12	5	W2.1x9.5d	50	1
3893	4050300838489	T4W	12	4	BA9s	50	2
5007	4050300838427	R5W	12	5	BA15s	50	3
5008	4050300838212	R10W	12	10	BA15s	50	3
6418	4050300838397	C5W	12	5	SV8.5-8	50	4

## Lámparas para iluminación interior y luz de lectura

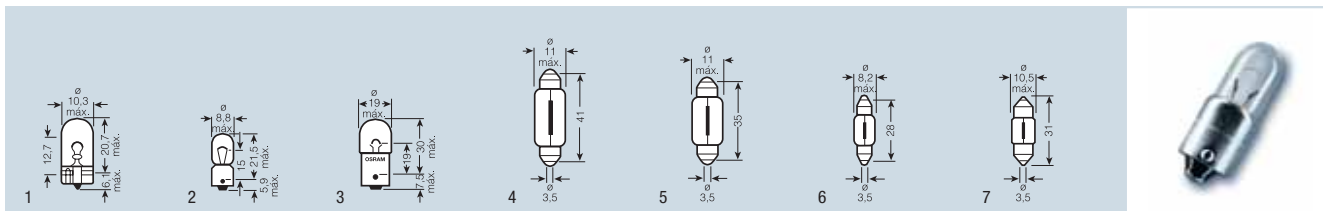

Denominación del producto	Núm. del producto Embalaje unitario	ECE	V	W			No.
2825	4050300838632	W5W	12	5	W2.1x9.5d	50	1
3860	4008321095756		12	5	BA9s	50	2
3893	4050300838489	T4W	12	4	BA9s	50	2
5007	4050300838427	R5W	12	5	BA15s	50	3
5008	4050300838212	R10W	12	10	BA15s	50	3
6411	4050300891354		12	10	SV8.5-8	50	4
6413	4050300891439		12	5	SV8.5-8	50	4
6418	4050300838397	C5W	12	5	SV8.5-8	50	5
6428	4008321094384		12	3	SV7-8	50	6
6438	4008321094353		12	10	SV8.5-8	50	7
6461	4008321094261		12	10	SV8.5-8	50	5

## Lámparas MINIXEN® con flujo luminoso superior para una luz de lectura brillante

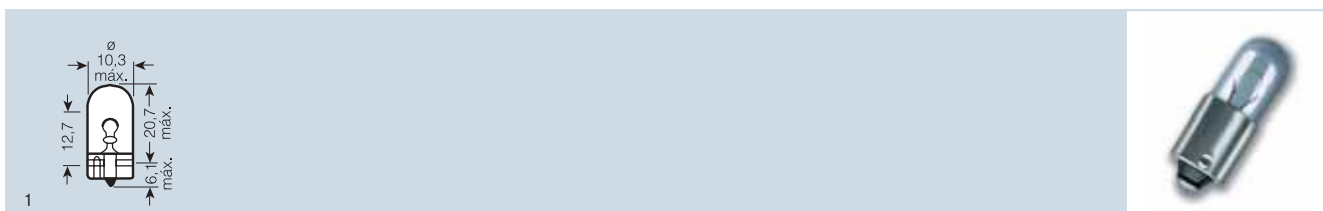

Denominación del producto	Núm. del producto Embalaje unitario	V	W			No.
2886X	4008321094667	12	6	W2.1x9.5d	50	1

## Lámparas halógenas MINIWATT® para una luz de lectura blanca brillante

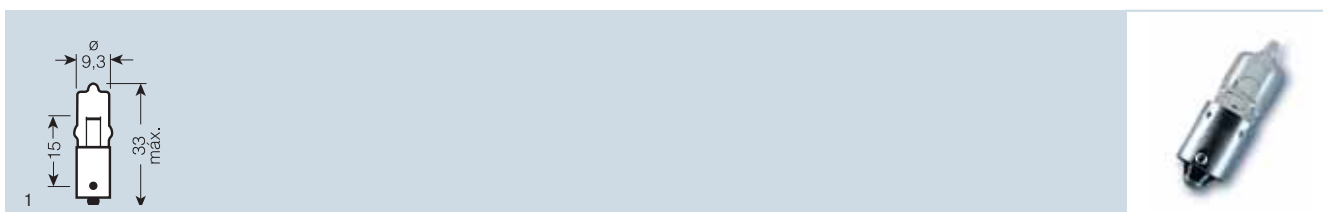

Denominación del producto	Núm. del producto Embalaje unitario	V	W			No.
64111 <sup>1)</sup>	4008321095015	12	5	BA9s	50	1
64113 <sup>1)</sup>	4008321095046	12	10	BA9s	50	1
64115	4008321095077	12	20	BA9s	50	1

## Lámparas para la iluminación de displays e interruptores

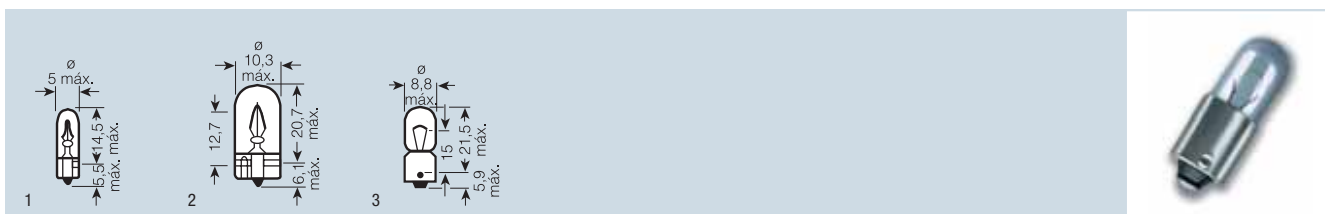

Denominación del producto	Núm. del producto Embalaje unitario	ECE	V	W			
2721	4050300838540		12	1.2	W2x4.6d	50	1
2722	4008321094803		12	2	W2x4.6d	50	1
2723	4008321094834	W2,3W	12	2.3	W2x4.6d	50	1
2820	4008321094094		12	2	W2.1x9.5d	50	2
2821	4050300838663	W3W	12	3	W2.1x9.5d	50	2
3860	4008321095756		12	5	BA9s	50	3
3893	4050300838489	T4W	12	4	BA9s	50	3

## Lámparas para la iluminación de displays para la aplicación en pletinas de circuitos impresos

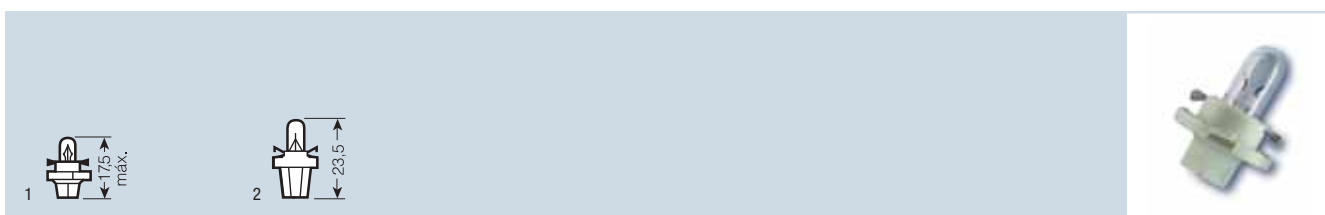

Denominación del producto	Núm. del producto Embalaje unitario	V	W			
2351MFX6	4008321096852	12	1.2	BX8.4d	50	1
2352MFX6	4008321097149	12	2	BX8.4d	50	1
2431MFX6	4008321298713	12	1.3	BX8.4d	50	1
2452MFX6	4008321097118	12	1.5	BX8.4d	50	1
2473MFX6	4008321096821	12	1.12	BX8.4d	50	1
2721MF	4050300891255	12	1.2	B8.5d	50	2
2721MFX	4008321297150	12	1.2	BX8.5d	50	2
2722MF	4008321096791	12	2	B8.5d	50	2
2722MFX	4008321297181	12	2	BX8.5d	50	2
2723MFX6	4008321297242	12	2.3	BX8.4d	50	1
2752MF	4008321096760	12	1.5	B8.5d	50	2
2752MFX	4008321298782	12	1.5	BX8.5d	50	2

Las terminaciones indican el grosor de las pletinas de circuito impreso:

MFX6: 1,5 mm  
MF: 2,0 mm  
MFX: 1,5 mm



## Tres requerimientos, una solución: OSRAM TRUCKSTAR®

Los conductores profesionales precisan durante los viajes nocturnos una iluminación óptima de la calzada. La lámpara OSRAM TRUCKSTAR® aventaja ampliamente a las lámparas convencionales de 24 V y proporciona una visión óptima de lo esencial. Además ahorra por su durabilidad y robustez extrema, el número de cambios de lámpara, tiempos de paro y costes del parque de vehículos.



### El doble de luz, el doble de duración

Gracias a la tecnología "Single-Coil" patentada, OSRAM TRUCKSTAR® ocupa una posición líder respecto a las lámparas de 24 V convencionales. Proyecta hasta un 100 % más de luz sobre la carretera<sup>1)</sup> y fomenta de forma considerable la concentración de los conductores de largas distancias: una ventaja de seguridad que vale su peso en oro. Su luz uniforme y el cono de luz hasta 40 m más largo permiten detectar los peligros con mayor antelación y proporcionan más tiempo para reaccionar.

OSRAM TRUCKSTAR® tiene tal resistencia a las vibraciones que incluso soporta las sacudidas extremas. Además, OSRAM TRUCKSTAR® ahorra tiempo y dinero gracias a una vida útil dos veces más larga<sup>1)</sup>.

### Artillería pesada para la seguridad

- Hasta un 100 % más de luz en la carretera<sup>1)</sup> gracias a la tecnología patentada "Single-Coil" (SC).
- Vida útil dos veces más larga que las lámparas de 24 V convencionales.
- Mayor seguridad de conducción gracias a una mejor iluminación de la carretera.
- Menor gasto gracias a una cuota de fallos reducida por una resistencia a las vibraciones optimizada.
- Calculador de economía disponible en la página web de OSRAM, [www.osram.es/truckstar](http://www.osram.es/truckstar)
- Para conductores profesionales que valoran la duración y la resistencia.

<sup>1)</sup> En comparación con lámparas estándar (en función del sistema de faros).



## OSRAM TRUCKSTAR® – luz más brillante, mejor visibilidad y vida más larga

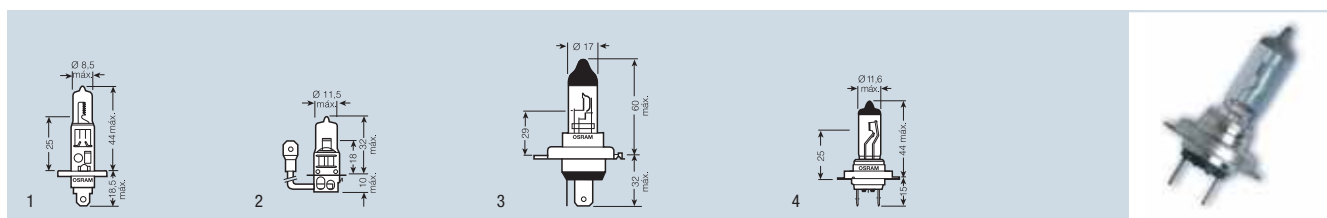

Denominación del producto	Núm. del producto Embalaje unitario	ECE	V	W			
64155LTS	4008321004093	H1	24	70	P14.5s	100	1
64156LTS	4008321004123	H3	24	70	PK22s	100	2
64196LTS	4008321133571	H4	24	75/70	P43t	100	3
64215LTS	4008321004246	H7	24	70	PX26d	100	4

## OSRAM TRUCKSTAR® – lámparas auxiliares más resistentes y duraderas

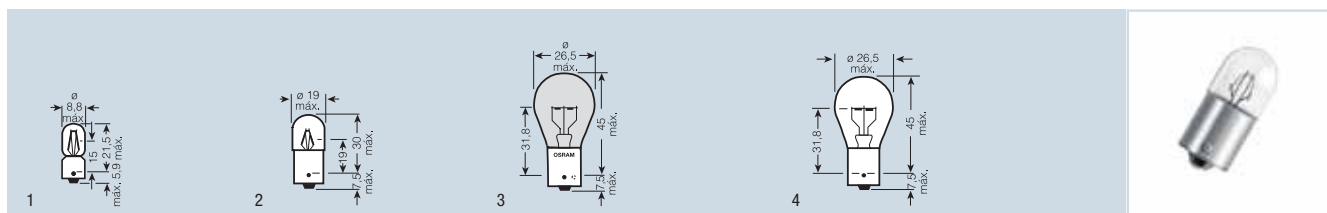

Denominación del producto	Núm. del producto Embalaje unitario	ECE	V	W			
3930LTS	4008321130846	T4W	24	4	BA9s	50	1
5627LTS	4008321130877	R5W	24	5	BA15s	50	2
5637LTS	4008321130907	R10W	24	10	BA15s	50	2
7510LTS	4008321130969	PY21W	24	21	BAU15s	50	3
7511LTS	4008321130938	P21W	24	21	BA15s	50	4

Lámparas para faros OSRAM TRUCKSTAR® – luz más brillante, mayor visibilidad, mayor vida útil y mayor seguridad. Prácticamente todos los tipos de camiones se pueden equipar con esta lámpara innovadora de OSRAM.



OSRAM TRUCKSTAR® – Gracias a la novedosa y patentada técnica de filamento simple (arriba a la derecha), la tecnología "Single-Coil" de la lámpara para faros OSRAM TRUCKSTAR® proporciona una vida útil hasta dos veces más larga<sup>1)</sup> en comparación con los filamentos dobles convencionales (arriba a la izquierda).

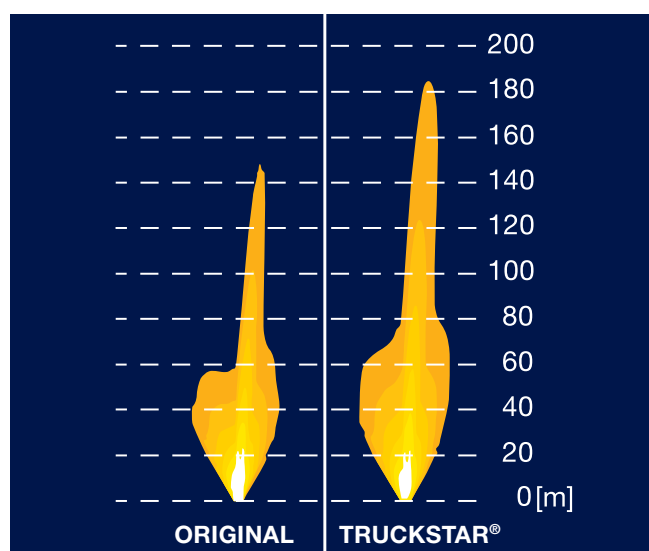

Lámparas para faros OSRAM TRUCKSTAR® (derecha) – proyectan en comparación con una lámpara convencional de 24 V (izquierda) hasta un 100 % más de luz<sup>1)</sup> sobre la carretera.

1) En comparación con lámparas estándar (en función del sistema de faros).



# Un concepto coherente: OSRAM ORIGINAL LINE 24V

Especialmente en los camiones, los diferentes materiales están sometidos con frecuencia a esfuerzos que rayan los límites de la resistencia. Por lo tanto, los conductores deben poder confiar plenamente en la calidad de los componentes de su vehículo. Por su eficacia, OSRAM STANDARD LINE 24 V es la lámpara de primera elección.



## **Siempre segura y fiable**

Los clientes en todo el mundo confían en el rendimiento de OSRAM STANDARD LINE 24 V. A diferencia de otros productos, esta convence por la combinación de calidad absolutamente fiable y precio justo. El rendimiento de las lámparas de calidad inferior disminuye lentamente y pone en peligro la seguridad del conductor, posiblemente sin que éste lo note. Las lámparas de OSRAM STANDARD LINE 24 V mantienen hasta el final la intensidad luminosa inicial y representan de este modo una solución equilibrada y económica para todas las exigencias estándar para lámparas de 24 V.

## **Calidad con sentido para lo elemental**

- Calidad de marca probada.
- Relación de precio-calidad excelente.
- Utilizada con éxito como primer equipamiento en millones de camiones de los fabricantes más importantes.
- Fiabilidad en duración e iluminación convincente.

## Lámparas para sistemas innovadores de 4 faros

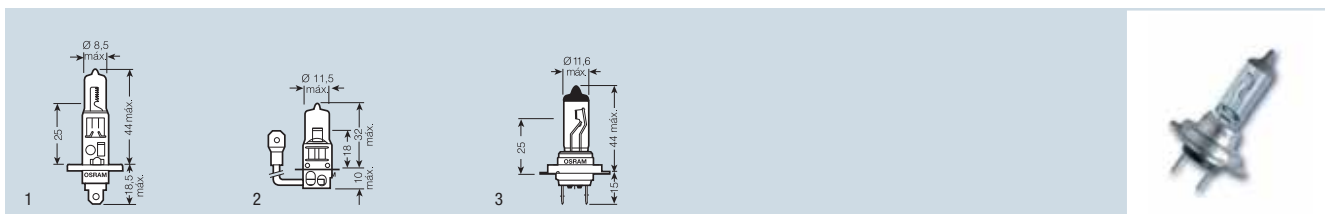

Denominación del producto	Núm. del producto Embalaje unitario	ECE	V	W			No.
64155	4050300016498	H1	24	70	P14.5s	100	1
64156	4050300016535	H3	24	70	PK22s	100	2
64215	4050300386522	H7	24	70	PX26d	100	3

## Lámparas de dos filamentos para sistemas de 2 faros

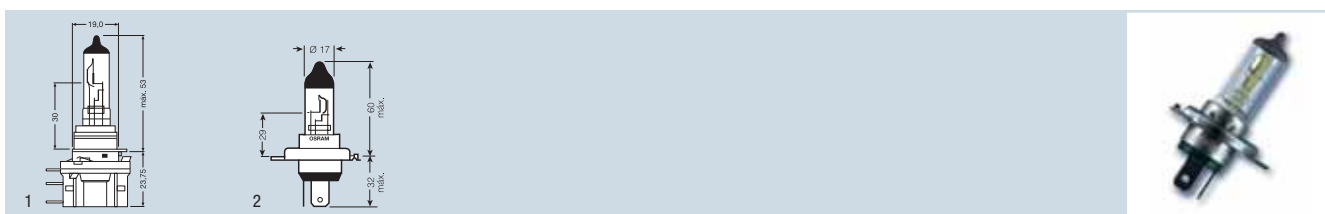

Denominación del producto	Núm. del producto Embalaje unitario	ECE	V	W			No.
64177	4008321536556	H15	24	20/60	PGJ23t-1	100	1
64196	4050300016542	H4	24	75/70	P43t	100	2
94196	4050300250632	H4	24	75/70	P43t	100	2

## Lámparas para luces de posición y estacionamiento

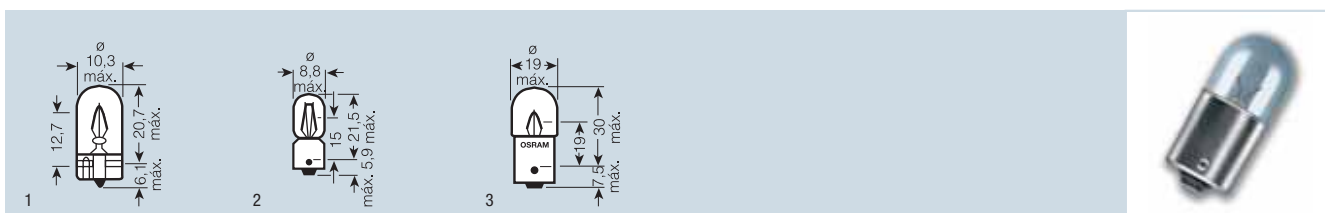

Denominación del producto	Núm. del producto Embalaje unitario	ECE	V	W			No.
2845	4050300891552	W5W	24	5	W2.1x9.5d	50	1
3930	4050300838366	T4W	24	4	BA9s	50	2
5627	4050300838335	R5W	24	5	BA15s	50	3

## Intermitentes

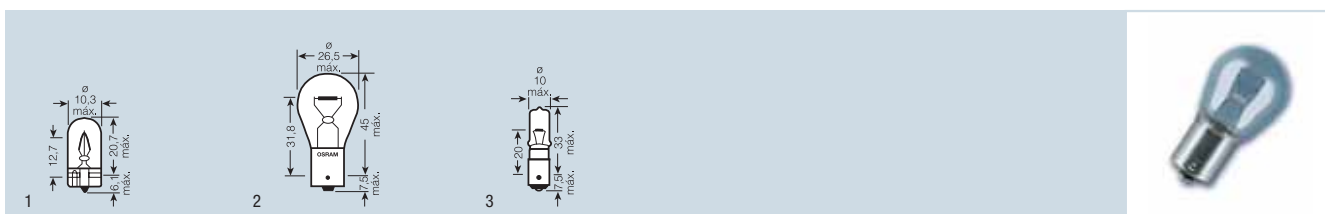

Denominación del producto	Núm. del producto Embalaje unitario	ECE	V	W			No.
2845	4050300891552	W5W	24	5	W2.1x9.5d	50	1
7511	4050300838090	P21W	24	21	BA15s	50	2
64138	4008321094988	H21W	24	21	BAY9s	50	3

## OSRAM ORIGINAL LINE 24V

### Luces para intermitencia, traseras, de freno y antiniebla

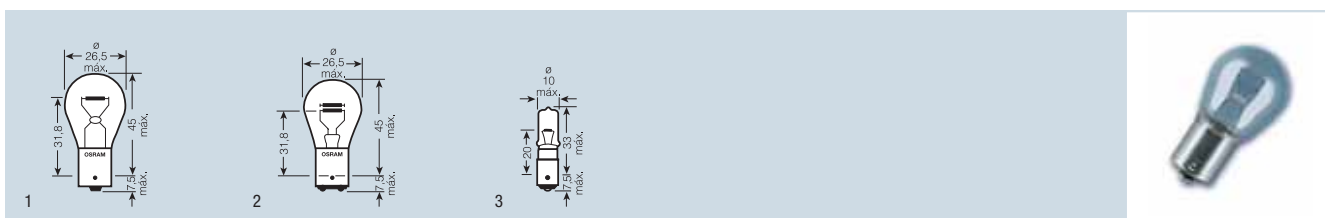

Denominación del producto	Núm. del producto Embalaje unitario	ECE	V	W			
7511	4050300838090	P21W	24	21	BA15s	50	1
7537	4050300838038	P21/5W	24	21/5	BAY15d	50	2
64138	4008321094988	H21W	24	21	BAY9s	50	3

### Luces traseras, de freno y faros antiniebla

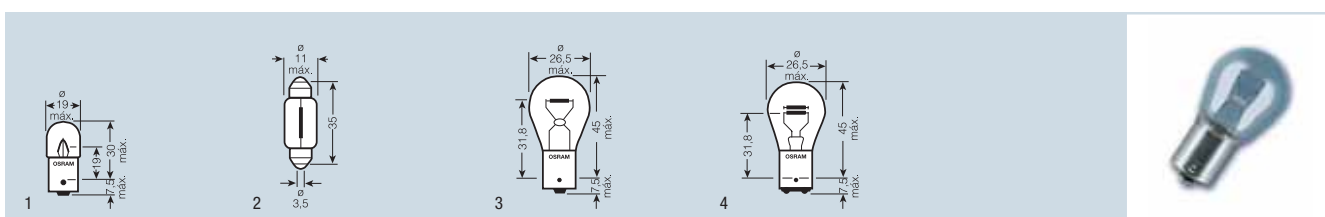

Denominación del producto	Núm. del producto Embalaje unitario	ECE	V	W			
5627	4050300838335	R5W	24	5	BA15s	50	1
5637	4050300831459	R10W	24	10	BA15s	50	1
6423	4050300831435	C5W	24	5	SV8.5-8	50	2
7511	4050300838090	P21W	24	21	BA15s	50	3
7537	4050300838038	P21/5W	24	21/5	BAY15d	50	4

### Luces de matrícula y de posición lateral

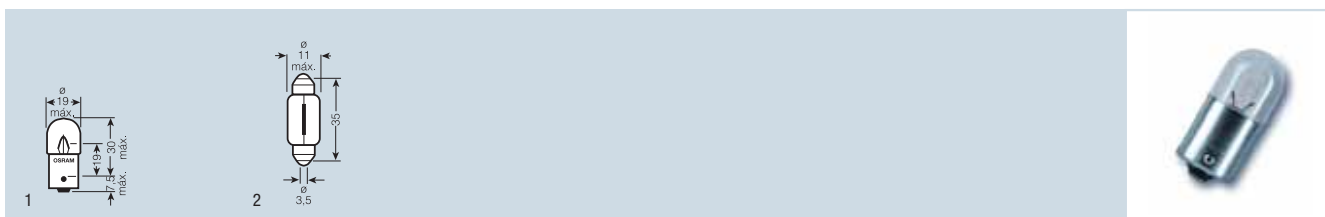

Denominación del producto	Núm. del producto Embalaje unitario	ECE	V	W			
5627	4050300838335	R5W	24	5	BA15s	50	1
5637	4050300831459	R10W	24	10	BA15s	50	1
6423	4050300831435	C5W	24	5	SV8.5-8	50	2

## Lámparas para iluminación interior y lámpara de lectura

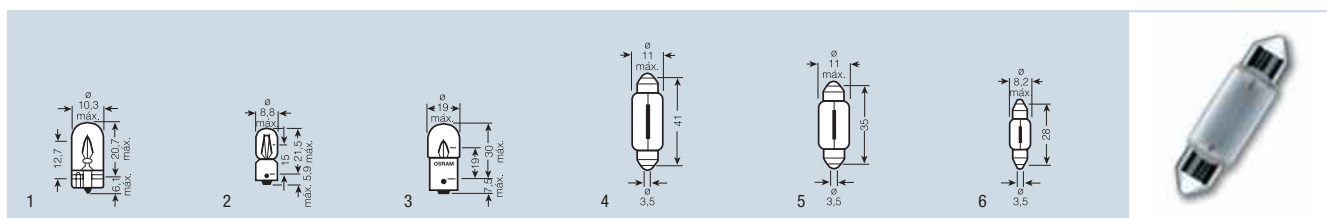

Denominación del producto	Núm. del producto Embalaje unitario	ECE	V	W			No.
2840	4008321094698		24	2	W2.1x9.5d	50	1
3930	4050300838366	T4W	24	4	BA9s	50	2
5627	4050300838335	R5W	24	5	BA15s	50	3
5637	4050300831459	R10W	24	10	BA15s	50	3
6421	4008321090768		24	3	SV8.5-8	50	4
6423	4050300831435	C5W	24	5	SV8.5-8	50	5
6424	4050300891712		24	5	SV8.5-8	50	4
6429	4008321090836		24	10	SV8.5-8	50	4
6430	4008321094414		24	3	SV7-8	50	6

## Lámparas para el cuadro de instrumentos y los interruptores

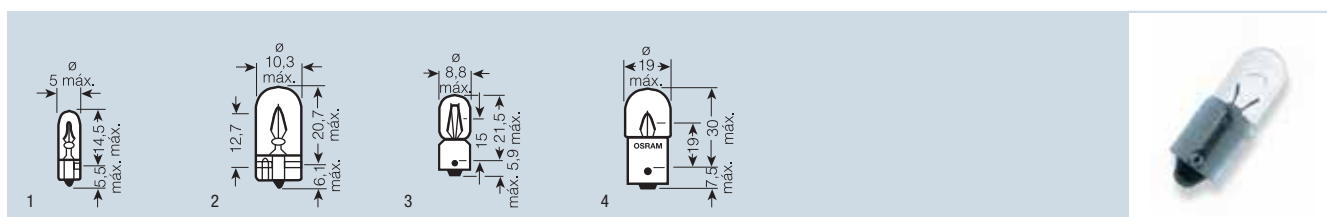

Denominación del producto	Núm. del producto Embalaje unitario	ECE	V	W			No.
2741	4050300838519		24	1.2	W2x4.6d	50	1
2840	4008321094698		24	2	W2.1x9.5d	50	2
2841	4008321094728	W3W	24	3	W2.1x9.5d	50	2
2845	4050300891552	W5W	24	5	W2.1x9.5d	50	2
3930	4050300838366	T4W	24	4	BA9s	50	3
5627	4050300838335	R5W	24	5	BA15s	50	4
5637	4050300831459	R10W	24	10	BA15s	50	4

## Lámparas para la iluminación de displays para la aplicación en pletinas de circuitos impresos

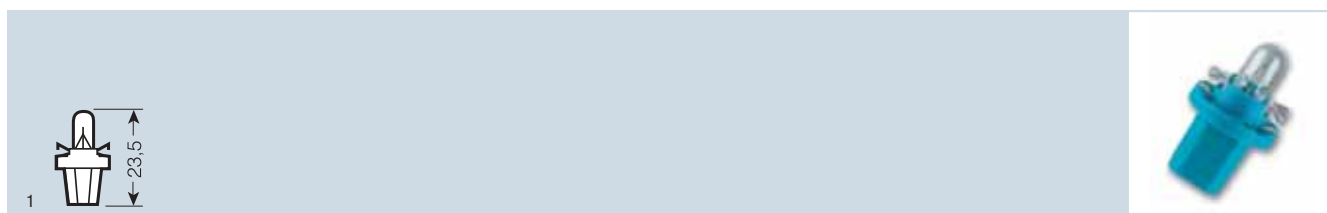

Denominación del producto	Núm. del producto Embalaje unitario	V	W			No.
2741MF	4050300891606	24	1.2	B8.5d	50	1
2741MFX	4008321297211	24	1.2	BX8.5d	50	1

Las terminaciones indican el grosor de las pletinas de circuito impreso:

MF: 2,0 mm  
MFX: 1,5 mm



## Lámparas especiales OFF-ROAD de OSRAM

Las lámparas Rally e Hyper de OSRAM son ideales cuando las cosas se ponen difíciles. Incluso fuera de las vías públicas, OSRAM ofrece soluciones en los terrenos intransitables.



### Lámparas especiales OFF-ROAD de OSRAM

Los vehículos todoterreno necesitan lámparas más versátiles. Mantener la flexibilidad fuera de las vías públicas. Las lámparas Rally<sup>1)</sup> de OSRAM ofrecen una excelente fiabilidad y luminosidad, incluso en los peores terrenos. Para los conductores OFF ROAD preocupados por el diseño, OSRAM ofrece las lámparas de 5.000 K COOL BLUE® HYPER. No obstante estas lámparas no se permiten usar en vías públicas. El uso ilegal en carreteras públicas invalidará la homologación del vehículo y anulará el seguro<sup>1)</sup>. Para permitir un uso más flexible de los vehículos todoterreno OSRAM ofrece como alternativa la familia de lámparas NIGHT BREAKER® PLUS o COOL BLUE®, las lámparas azuladas aprobadas como alternativa por su alta luminosidad, cuyo uso está permitido en la vía pública.

### Lámparas halógenas de alto rendimiento para faros y sus alternativas

- Múltiples posibilidades de aplicación: Rescate, construcción, transporte o en la explotación forestal y agraria.
- Para los conductores OFF ROAD preocupados por el diseño.
- No está permitido su uso en vías públicas.
- Alternativas: Familia de lámparas NIGHT BREAKER® PLUS y COOL BLUE® para lámparas de 12 V y OSRAM TRUCKSTAR® como repuesto permitido para lámparas de 24 V.

1) Además no tiene homologación ECE, es decir, no está permitido montarlas en faros "normales" o adicionales si los vehículos se utilizan en las vías públicas.

Lámparas de alto rendimiento para faros de trabajo con casquillo cifrado<sup>3)</sup>

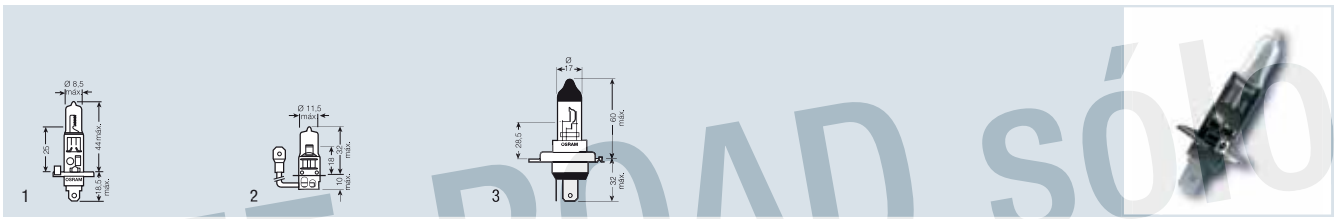

Denominación del producto	Núm. del producto Embalaje unitario	V	W			No.
64152 <sup>1)</sup>	4050300222738	12	100	PX14.5s	100	1
64153 <sup>2)</sup>	4050300222837	12	100	PKY22s	100	2
64194 <sup>2)</sup>	4050300225852	12	100/80	PU43t	100	3

Lámparas de alto rendimiento para faros de trabajo con casquillo cifrado<sup>3)</sup>

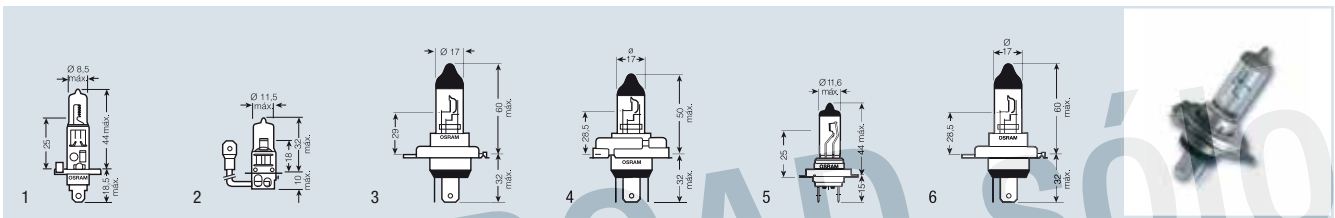

Denominación del producto	Núm. del producto Embalaje unitario	V	W			No.
62200	4050300247854	12	100	P14.5s	100	1
62201	4050300247939	12	100	PK22s	100	2
62203	4050300247960	12	100/80	P43t	100	3
64198	4050300222028	12	60/55	P45t	100	4
64199	4050300219899	24	75/70	P45t	100	4
64203	4050300239446	12	100/80	P45t	100	4
64217	4050300524399	12	65	PX26d	100	5
62203ALL	4050300528625	12	100/80	P43t	100	3
64206ALL	4050300453644	12	80/85	P43t	100	3
64152 <sup>1)</sup>	4050300222738	12	100	PX14.5s	100	1
64194 <sup>2)</sup>	4050300225852	12	100/80	PU43t	100	6

OSRAM COOL BLUE® HYPER<sup>3)</sup>

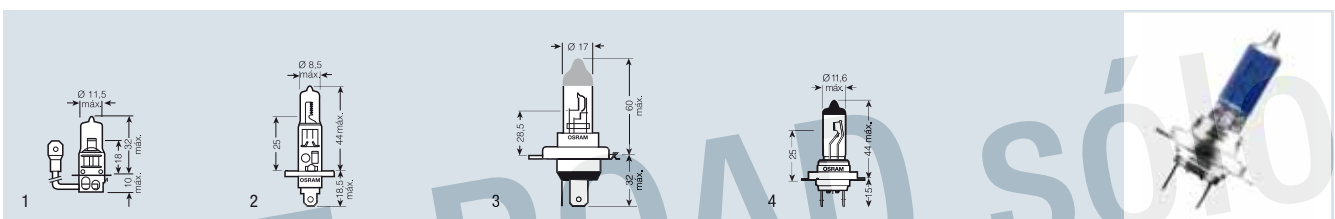

Denominación del producto	Núm. del producto Embalaje unitario	V	W			No.
62151CBH	4008321580511	12	70	PK22s	20	1
62150CBH	4008321276568	12	55	P14.5s	20	2
62193CBH	4008321276582	12	60/55	P43t	20	3
62210CBH	4008321276629	12	55	PX26d	20	4

1) 2.600 lm | Generalmente en carreteras normales.

2) Generales en carreteras normales.

3) Estos productos no tienen la aprobación ECE. Esto significa que no se pueden usar en faros normales o luces adicionales si el vehículo se va a utilizar en la vía pública. OFF-ROAD solamente. ¡ No se debe usar en la vía pública.

# Parada en boxes: estuches de lámparas OSRAM para automóviles

Cuando se funde una lámpara exterior del automóvil, los estuches de repuesto de lámparas OSRAM evitan la necesidad de buscar un taller y proporcionan ayuda rápida en caso necesario. Con ellos uno mismo puede solucionar fácilmente los problemas.



## Siempre la lámpara correcta a mano

En la carretera, la seguridad tiene prioridad absoluta. En este caso, la iluminación juega un papel decisivo. Quien no ve a los demás usuarios de la vía pública o no es visto arriesga la seguridad de todos. Por ello, en algunos países es ahora obligatorio llevar lámparas de repuesto. Con los estuches de lámparas OSRAM para automóvil siempre tendrá a mano la lámpara de repuesto adecuada para cada tipo de vehículo. En la etiqueta se indican los tipos de lámparas incluidas en el estuche así como los datos técnicos y el esquema de uso en el lado posterior informa sobre donde se debe instalar la lámpara en el vehículo.

## Países europeos en los que es obligatorio llevar un estuche de lámparas de repuesto:

- Macedonia
- Montenegro
- Serbia

## Obligatorio excepto para luz Xenon y LEDs:

- Croacia
- Rusia

## Recomendado:

- Francia
- Noruega
- Portugal
- Slovenia
- República Checa
- Hungría

## Perfectamente equipado

- Con los estuches de repuesto de lámparas para automóvil siempre tendrá a mano la lámpara adecuada.
- En caso necesario puede sustituirlas uno mismo.
- Fácil identificación gracias al etiquetado inequívoco y el esquema de uso.

\* Fuente: ADAC 03/2010



## ESTUCHES DE REPUESTO DE LÁMPARAS PARA AUTOMÓVIL



reddot design award  
winner 2009



MINIBOX

Cada estuche de repuesto de lámparas para turismos contiene una lámpara de faro principal y las 5 lámparas auxiliares de automóvil más importantes, así como 3 fusibles planos:

7506	P21W	Luces de freno y traseras
7507	PY21W	Intermitente, naranja
7528	P21/5W	Luces de freno/traseras
5007	R5W	Luces traseras y de matrícula
2825	W5W	Luces de posición
Fusibles planos de 15A, 20A, 30A		

### N.º de artículo (EAN)



El estuche de repuesto H4 incluye una lámpara de faro H4 y las 5 lámparas adicionales arriba indicadas y 3 fusibles planos

4050300873398

64193	H4	Lámpara halógena para los faros principales
-------	----	---



El estuche de repuesto H7 incluye una lámpara de faro H7 y las 5 lámparas adicionales arriba indicadas y 3 fusibles planos

4050300876375

64210	H7	Lámpara halógena para los faros principales
-------	----	---



El estuche de repuesto H1 incluye una lámpara de faro H1 y las 5 lámparas adicionales arriba indicadas y 3 fusibles planos

4050300875217

64150	H1	Lámpara halógena para los faros principales
-------	----	---



# Estuche de repuesto de lámparas para camiones y autobuses

Los conductores profesionales confían en los estuches de repuesto de lámparas OSRAM para automóvil. Llevar siempre la lámpara de repuesto adecuada evita en caso de emergencia

la tediosa búsqueda de un taller o de un comerciante especializado. ¡Un ahorro considerable de tiempo y de dinero, especialmente en los viajes al extranjero!

**Cada kit de recambio de la lámpara de 24 V contiene dos conjuntos de las seis lámparas más importantes, además de tres fusibles:**

7511	P21W	Luces de freno y traseras
7510LTS	PY21W	Luz intermitente, naranja
7537	P21/5W	Luz de freno y trasera
5627	R5W	Luces traseras y de matrícula
5637	R10W	Luz de estacionamiento
3930	T4W	Luz de estacionamiento y de posición
Fusibles 15A, 20A, 30A		

			N.º artículo (EAN)
El <b>Box H7 TRUCKSTAR®</b> contiene dos lámparas de faro <b>H7</b> , así como dos conjuntos de faros auxiliares y fusibles planos antes mencionados			4008321 <b>583239</b>
64215LTS	H7	Lámpara halógena para los faros principales	
El <b>Box H7</b> contiene dos lámparas de faro <b>H7</b> , así como dos conjuntos de faros auxiliares y fusibles planos antes mencionados			4008321 <b>583215</b>
64215	H7	Lámpara halógena para los faros principales	
El <b>Box H4</b> contiene dos lámparas de faro <b>H4</b> , así como dos conjuntos de faros auxiliares y fusibles planos antes mencionados			4008321 <b>583192</b>
64196	H4	Lámpara halógena para los faros principales	



### Shelf rack - para los especialistas de alto volumen de ventas

- Con etiquetas y cajones.
- Fila de ganchos para la presentación de blister, DUO BOX, nuevos productos.
- Ideal para talleres y estaciones de servicio, práctico para el uso diario.
- Material de alta calidad y un atractivo diseño, OSRAM, la ubicación ideal en la tienda.



Listo para lo mejor:  
el armario taller de OSRAM puede ser  
almacenado de forma individual.

### Propuesta de equipamiento 12V

Denominación del producto	Referencia	Opciones de stock/ N.º de lámparas
<b>Cuerpo de armario</b>		
64150	H1	6/13
64150NBP	H1 NIGHT BREAKER® PLUS	6/13
64150ULT	H1 ULTRA LIFE	6/13
64151	H3	6/13
64193	H4 BILUX®	8/10
64193NBP	H4 BILUX® NIGHT BREAKER® PLUS	8/6
64193ULT	H4 BILUX® ULTRA LIFE	8/6
64210	H7	13/8
64210NBP	H7 NIGHT BREAKER® PLUS	13/8
64210ULT	H7 ULTRA LIFE	13/8
64183 <sup>1)</sup>	BILUX® AS® HALOROAD® R2	6
<b>Puertas interiores</b>		
7506	P21W	20
7507	PY21W	10
7507LDA	PY21W DIADEM®	5
7528	P21/5W	10
7528ULT	P21/5W ULTRA LIFE	10
7225	P21/4W	10
5007	R5W	20
5007ULT	R5W ULTRA LIFE	10
5008	R10W	20
5008ULT	R10W ULTRA LIFE	10
6418	C5W	10
6418ULT	C5W ULTRA LIFE	10
6411	Sofito 10W	10
2825	W5W	10
2825ULT	W5W ULTRA LIFE	10
2827	WY5W	10
3893	T4W	20
3893ULT	T4W ULTRA LIFE	10
2721	Lámpara con casquillo de vidrio 1,2W	20

### Propuesta de equipamiento 24V

Denominación del producto	Referencia	N.º de lámparas
<b>Cuerpo de armario</b>		
64155	H1	13
64155LTS	H1 OSRAM TRUCKSTAR®	13
64156	H3	13
64156LTS	H3 OSRAM TRUCKSTAR®	13
64196	H4 BILUX®	16
64196LTS	H4 BILUX® OSRAM TRUCKSTAR®	12
64215	H7	8
64215LTS	H7 OSRAM TRUCKSTAR®	16
<b>Puertas interiores</b>		
7511	P21W	20
7511LTS	P21W OSRAM TRUCKSTAR®	15
7510 <sup>2)</sup>	PY21W	10
7510LTS	PY21W OSRAM TRUCKSTAR®	10
7537	P21/5W	10
5627	R5W	20
5627LTS	R5W OSRAM TRUCKSTAR®	10
5637	R10W	20
5637LTS	R10W OSRAM TRUCKSTAR®	10
6423	C5W	20
6429	Sofito 10W	10
2841	W3W	10
2845	W5W	20
3930	T4W	20
3930LTS	T4W OSRAM TRUCKSTAR®	10
2741	Lámpara con casquillo de vidrio 1,2W	20

Denominación del producto	Núm. del producto Embalaje unitario	Contenido	Dimensiones (Long. x Alt. x Anch.)	Núm. del producto Embalaje de envío	
<b>MINIWATT® 12V surtido caja</b>					
509961	4008321082169	180 piezas	240 x 43 x 190 mm	4008321082176	3
<b>MINIWATT® 24V surtido caja</b>					
509962	4008321082183	100 piezas	175 x 33 x 140 mm	4008321082190	3



1) Alternativa a 7951 en tecnología halógena.  
2) Lámparas color ámbar para intermitentes transparentes.

## OSRAM – el socio del Distribuidor

Para el consumidor, el nombre OSRAM ya desde siempre esta asimilada la iluminación de vehículos, junto con una gama de lámparas innovadoras. OSRAM también convence con estrategias de comercialización efectivas y una logística de ventas excelente. Por lo cual, los socios reciben la base ideal para un aumento de sus ventas y una satisfacción de clientes máxima.

### Como de una pieza

OSRAM ofrece a almacenes, así como a tiendas y talleres, múltiples conceptos de marketing y un gran número de herramientas para asegurar un soporte eficaz, con una presentación atractiva y que produzca un estímulo atractivo para la compra. Además OSRAM realiza continuas campañas publicitarias, anuncios en radio y actividades de e-marketing en el área de publicidad a consumidores.

### OSRAM gama auto-servicio

Los nuevos embalajes no solamente tienen un diseño elegante, también son informativos, vistosos para el cliente y respetuosos con el medioambiente.

Gracias al lenguaje de pictogramas, suministra al consumidor una información con las características del producto que es incluso más clara que anteriormente.

### Displays y lugares secundarios

Aquí el cliente encontrará lo que busca. Los displays más impresionantes y atractivos ofrecen una presentación de productos más visibles con informaciones claras.

Los displays de mostrador no necesitan mucho espacio, son ostensiblemente visibles y prácticos. Un surtido múltiple se puede presentar por ejemplo con el display de suelo.

### La presentación ideal de mercancía

Sus requerimientos en la sala de ventas son tan individuales como nuestras soluciones. El proyector "Beamer Rack" enseña a los clientes la diferencia entre OSRAM NIGHT BREAKER®, OSRAM COOL BLUE® y OSRAM ORIGINAL en forma directa y fascinante. También hay varios materiales de decoración como wobbler y shelf stopper, que llaman la atención.

### Armario-expositor para lámparas de automóvil y lista de aplicación

El armario-expositor para lámparas de automóvil de OSRAM es un depósito de lámparas muy práctico y equipable individualmente, para salas de venta, gasolineras y talleres. Para una elección fácil según el modelo de coche, OSRAM ofrece una lista de aplicación para talleres.





**Nos adaptamos a sus necesidades**

OSRAM ofrece a sus clientes la oportunidad de aumentar los beneficios de los talleres, ofreciendo acciones individuales y a medida. Además OSRAM apoya a sus clientes con actividades para el consumidor y campañas de producto exclusivos. Al respecto, OSRAM participa como socio oficial a escala nacional Alemana en la campaña que está llevando a cabo la Asociación Alemana de Talleres y Reparaciones, "Light Test".

**Una muestra de profesionalidad**

Adicionalmente, OSRAM tiene los artículos integrados en la base de datos electrónica de TecCom y TecDoc. Bajo demanda podemos instalar la red clásica EDI. Nuestros

sistemas de pedidos además admite el CAP mensaje estándar. Para más información sobre OSRAM visite [www.osram.es](http://www.osram.es) o en la plataforma e-business en [myosram.com](http://myosram.com) donde se pueden realizar los pedidos fácilmente y directamente. Contacte con OSRAM para más información.

**Puede contar con nosotros**

Para OSRAM, como socio del distribuidor, no es una frase hueca, es una máxima verdadera, respaldada por la amplia gama de actividades y campañas. En OSRAM, los distribuidores tienen un socio con el que contar en todas ocasiones.



# Impulso de las compras en un espacio muy pequeño

Estos atractivos displays, se pueden presentar de forma compacta, con alta calidad, claridad y eficacia. Después de todo, los clientes compran por sus ojos.

## OSRAM counter display

### El vendedor de primera clase

Este llamativo display de alta calidad promueve la compra y facilita la toma de decisiones.

*Dimensiones (Long. x Alt. x Anch.):  
30 x 34 x 31 cm.*



## OSRAM display acrílico

### Un diseño que destaca

Los displays acrílicos son equipables con estuches, blister, DUO o MINI. Perfecto para cualquier mostrador.



*Dimensiones (Long. x Alt. x Anch.):  
31 x 29,5 x 29 cm.*



## OSRAM

### strip hanger

#### Un claro ganador

Sencillo y visible en todas partes, de alta rotación.

*Dimensiones  
(Anch. x Alt.):  
10 x 118 cm.*

*Dimensiones (Long. x Alt. x Anch.):  
24 x 46,5 x 21 cm.*



*Dimensiones (Long. x Alt. x Anch.):  
10 x 25 x 10 cm.*



# Un llamativo diseño para el valor añadido

Diseñado para atraer la atención, proporcionando una presentación clara del producto e información práctica y detallada – este posicionamiento en segundo plano de OSRAM realzará su tienda.

## OSRAM displays de suelo

**Para que sus clientes puedan encontrar lo que quieren**

Las lámparas de los faros más importantes de OSRAM están claramente visibles aquí - ya sea en embalaje tipo blister, caja, DUO o MINIBOXES.

*Dimensiones (Long. x Alt. x Anch.):  
84,2 x 159 x 38,5 cm.*



# La presentación ideal de productos

Le apoyamos con una presentación e información ideal de productos en un diseño atractivo. Aprovechen las múltiples y eficaces ayudas para dar un nuevo impulso en la venta de lámparas para automóviles.



Facilitar la comprensión de la información del producto impulsa las compras.

## OSRAM columna (pantalla) multimedia

Presenciar la calidad en directo, es su mejor argumento de venta: La columna (pantalla) multimedia, permite una comparación realista de potencia luminosa entre OSRAM NIGHT BREAKER®, OSRAM COOL BLUE® y OSRAM ORIGINAL.

Dimensiones (Long. x Alt. x Anch.):  
50 x 172,5 x 61 cm.



## Comunicación activa de los consumidores a través de las pantallas LCD

Información, asesoramiento y el entretenimiento en el punto de venta. Combinado con el valor de la atención de modernas tecnologías multimedia. Ideal para el posicionamiento en segundo plano independiente.

El monitor LCD está disponible en dos versiones:

- Una versión compacta para montaje en estantería.
- Una atractiva versión para la fijación en la pared.

Pregunten a su persona de contacto en OSRAM.



Monitor LCD para la instalación en estanterías

Dimensiones (Long. x Alt. x Anch.)  
7 pulgadas: 34,5 x 16,5 x 8,5 cm.

Dimensiones (Long. x Alt. x Anch.)  
10,2 pulgadas: 40 x 30,5 x 14 cm.

Monitor LCD para la fijación en la pared

Dimensiones (Long. x Alt. x Anch.):  
43,5 x 61 x 4 cm.





# Las decisiones se toman en el punto de venta - toda la gama en un vistazo

Con el sistema *polePOStion*® sistema plataforma, usted puede presentar toda la gama con claridad, de manera eficiente e informativa. Algo que todo el mundo verá.

OSRAM *polePOStion*® es el sistema de presentación óptima: fácil acceso, sólo tienes que elegir y coger. Diseño de comunicación claro y preciso, garantiza que los clientes encuentren la información y los productos que requieren con rapidez y facilidad.

## Sistemas de estanterías OSRAM (*polePOStion*®)

### Fácil, flexible y rentable para clientes

El nuevo OSRAM *polePOStion*® es fácilmente accesible, bien estructurado y es un sistema de presentación muy adecuado. Aporta una visualización óptima. Un diseño visible y una comunicación concisa garantizan, que sus clientes encuentren los productos deseados rápidamente.

### Comprobar y comprar

La columna (pantalla) multimedia integrada en el centro de la estantería, permite en el POS la comprobación directa entre OSRAM NIGHT BREAKER®, OSRAM COOL BLUE® y OSRAM ORIGINAL.

### Según sus deseos: Sistema de estantería a medida

Cada tienda es diferente y cada lugar sigue sus propias normas. Para ello OSRAM Automotive ofrece con el sistema de estantería OSRAM *polePOStion*® una solución profesional, que es flexible y adaptable a sus proporciones de espacio individualmente.

Pregunten a su persona de contacto en OSRAM.



## SURTIDO BLISTER DE OSRAM

### Surtido blister OSRAM 12V

ECE	Denominación del producto	N.º del producto Embalaje unitario
<b>OSRAM XENARC® COOL BLUE® INTENSE DUO BOX 12 V</b>		
D2S	66240CBI-HCB	4008321588883
<b>OSRAM NIGHT BREAKER® PLUS Blister Pack 12 V</b>		
H1	64150NBP-01B	4008321546463
H3	64151NBP-01B	4008321546425
H4	64193NBP-01B	4008321550750
H7	64210NBP-01B	4008321548276
H11	64211NBP-01B	4008321546487
<b>OSRAM NIGHT BREAKER® PLUS Embalaje Doble Blister 12 V</b>		
H1	64150NBP-02B	4008321546449
H4	64193NBP-02B	4008321550774
H7	64210NBP-02B	4008321548252
<b>OSRAM NIGHT BREAKER® PLUS DUO BOXES 12 V</b>		
H1	64150NBP-HCB	4008321544582
H4	64193NBP-HCB	4008321550798
H7	64210NBP-HCB	4008321548290
<b>OSRAM COOL BLUE® Embalaje Blister 12 V</b>		
H1	64150CB-01B	4050300925325
H4	64193CB-01B	4050300925189
H7	64210CB-01B	4050300925240
<b>OSRAM COOL BLUE® Embalaje Doble Blister 12 V</b>		
H1	64150CB-02B	4008321326188
H4	64193CB-02B	4008321322869
H7	64210CB-02B	4008321323217
<b>OSRAM COOL BLUE® DUO BOXES 12 V</b>		
H1	64150CB-HCB	4008321144775
H4	64193CB-HCB	4008321144799
H7	64210CB-HCB	4008321144812
<b>OSRAM COOL BLUE® Lámparas Auxiliares Embalaje Doble Blister 12 V</b>		
T4W	3893CB-02B	4050300925660
W5W	2825HCB-02B	4050300925707
W5W	2825CB-02B	4050300925721
H6W	64132CB-02B	4050300925820
<b>OSRAM ULTRA LIFE Embalaje Blister 12 V</b>		
H1	64150ULT-01B	4008321416100
H4	64193ULT-01B	4008321416124
H7	64210ULT-01B	4008321416087
<b>OSRAM ULTRA LIFE Embalaje Doble Blister 12 V</b>		
H1	64150ULT-02B	4008321416315
H4	64193ULT-02B	4008321416339
H6W	64132ULT-02B	4008321415325
H7	64210ULT-02B	4008321416292
<b>OSRAM ULTRA LIFE DUO BOXES 12 V</b>		
H1	64150ULT-HCB	4008321416162
H4	64193ULT-HCB	4008321416186
H7	64210ULT-HCB	4008321416148

ECE	Denominación del producto	N.º del producto Embalaje unitario
<b>OSRAM ULTRA LIFE Lámparas Auxiliares Embalaje Doble Blister 12 V</b>		
P21W	7506ULT-02B	4008321415141
PY21W	7507ULT-02B	4008321415165
P21/5W	7528ULT-02B	4008321415288
R5W	5007ULT-02B	4008321415202
R10W	5008ULT-02B	4008321415226
W5W	2825ULT-02B	4008321415189
C5W	6418ULT-02B	4008321415240
<b>OSRAM SILVERSTAR® Embalaje Blister 12 V</b>		
H1	64150SVS-01B	4050300648354
H4	64193SVS-01B	4050300647661
H7	64210SVS-01B	4050300647623
<b>OSRAM SILVERSTAR® Embalaje Doble Blister 12 V</b>		
H1	64150SVS-02B	4008321322678
H4	64193SVS-02B	4008321322821
H7	64210SVS-02B	4008321323194
<b>OSRAM SILVERSTAR® DUO BOXES 12 V</b>		
H1	64150SVS-HCB	4008321144614
H4	64193SVS-HCB	4008321144737
H7	64210SVS-HCB	4008321144751
<b>OSRAM NIGHT RACER® Embalaje Doble Blister 12 V</b>		
H4	64193NR-02B	4008321395672
H7	64210NR-02B	4008321395658
<b>OSRAM X-RACER® Embalaje Doble Blister 12 V</b>		
H4	64193XR-02B	4008321395719
H7	64210XR-02B	4008321395696
<b>OSRAM ORIGINAL Lámparas para faros principales Embalaje Blister 12 V</b>		
H1	64150-01B UV	4050300925264
H3	64151-01B UV	4050300925349
H4	64193-01B 60	4050300925127
H7	64210-01B 55	4050300925202
H11	64211-01B 55	4008321171252
HB3	9005-01B 60W	4008321171214
HB4	9006-01B 51W	4008321171238
R2	64183-01B 45	4050300925400
<b>OSRAM ORIGINAL Lámparas Auxiliares Embalaje Doble Blister 12 V</b>		
P21W	7506-02B	4050300925448
PY21W	7507-02B	4050300925462
P21/5W	7528-02B	4050300925523
P21/4W	7225-02B	4050300925547
R5W	5007-02B	4050300925585
R10W	5008-02B	4050300925608
C5W	6418-02B	4050300925622
C10W	6411-02B	4050300925646
T4W	3893-02B	4050300647609
W5W	2825-02B	4050300925684
W3W	2821-02B	4050300925745
–	2721-02B	4050300925769
–	2722-02B	4050300925783
WY5W	2827-02B	4008321149411
–	64111-02B	4050300647258

## Surtido blister OSRAM 12V

ECE	Denominación del producto	N.º del producto Embalaje unitario
<b>OSRAM TRUCKSTAR® Lámparas para faros principales Embalaje Blister 24 V</b>		
H1	64155LTS-01B	4008321142283
H3	64156LTS-01B	4008321142337
H4	64196LTS-01B	4008321155542
H7	64215LTS-01B	4008321141989
<b>OSRAM TRUCKSTAR® Lámparas para faros principales DUO BOXES 24 V</b>		
H1	64155LTS-HCB	4008321161079
H3	64156LTS-HCB	4008321004529
H4	64196LTS-HCB	4008321161277
H7	64215LTS-HCB	4008321161253
<b>OSRAM TRUCKSTAR® Lámparas Auxiliares Embalaje Doble Blister 24 V</b>		
R5W	5627LTS-02B	4008321174017
R10W	5637LTS-02B	4008321174031
P21W	7511LTS-02B	4008321173973
PY21W	7510LTS-02B	4008321173997
T4W	3930LTS-02B	4008321174055
<b>OSRAM STANDARD Lámparas para faros principales Embalaje Blister 24 V</b>		
H1	64155-01B	4008321142290
H3	64156-01B	4050300925929
H4	64196-01B	4008321142849
H7	64215-01B	4008321141972
<b>OSRAM STANDARD Lámparas Auxiliares Embalaje Blister 24 V</b>		
P21W	7511-02B	4050300925929
P21/5W	7537-02B	4050300925943
R5W	5627-02B	4050300925967
R10W	5637-02B	4050300926049
C5W	6423-02B	4050300925981
T4W	3930-02B	4050300926001
W5W	2845-02B	4008321139962
-	2841-02B	4050300926025

## Kit de lámparas de repuesto para coches y camiones

<b>MINIBOX para coches 12 V</b>		
H1	CLKM H1	4050300875217
H4	CLKM H4	4050300873398
H7	CLKMH7	4050300876375
<b>Kit de lámparas de repuesto para camiones y autobuses 24 V</b>		
H7	CLK H7LTS 24V	4008321583239
H7	CLK H7 24V	4008321583215
H4	CLK H4 24V	4008321583192

Surtido blister para lámparas especiales OFF-ROAD<sup>1)</sup>

<b>OSRAM Rally<sup>1)</sup></b>		
H1	62200-01B	4008321336231
H4	62203-01B	4008321185730
H7	64217-01B	4008321336255
<b>OSRAM HYPER<sup>1)</sup></b>		
H1	62151CBH-HCB	4008321276575
H3	62151CBH-HCB	4008321580528
H4	62194CBH-HCB	4008321276599
H7	62210CBH-HCB	4008321276636

1) Estos productos no tienen la aprobación de la EPE. Esto significa que no pueden estar equipadas normalmente en faros o luces adicionales si el vehículo se va a utilizar en la vía pública. I OFF-ROAD solamente. I No se debe usar en la vía pública.

## POS posicionamiento en segundo plano

ECE	Denominación del producto	N.º del producto Embalaje unitario
<b>OSRAM Display de suelo</b>		
	<b>NIGHT BREAKER® PLUS display de suelo DUO BOX 40x H7, 32xH4, 8xH1 DUO BOX</b>	<b>510159</b> 4008321578457
	<b>NIGHT BREAKER® PLUS display de suelo embalaje blister 72xH7, 32xH4</b>	<b>510158</b> 4008321578440
	NIGHT RACER®/X-RACER® embalaje blister	510131 4008321953247
	MINIBOX	510111 4008321341983
<b>OSRAM Display acrílico</b>		
	<b>NIGHT BREAKER® PLUS display acrílico DUO BOX</b>	<b>510156</b> 4008321578433
	ULTRA LIFE - DUO BOX (con cuatro ganchos)	510133 4008321953643
	ULTRA LIFE embalaje doble blister (con cuatro ganchos)	510134 4008321953285
	NIGHT RACER®	510128 4008321953261
	MINIBOX (con cuatro ganchos)	510115 4008321940353
	MINIBOX (demo display)	PRES ALB en preparación
<b>OSRAM Expositor de mostrador</b>		
	<b>NIGHT BREAKER® PLUS expositor de mostrador</b>	<b>510157</b> 4008321575906
	SILVERSTAR®	510034 4008321913470
	ULTRA LIFE	510032 4008321953292
	COOL BLUE®	510036 4008321913487
<b>OSRAM Strip Hanger</b>		
	<b>NIGHT BREAKER® PLUS H4 strip hanger</b>	<b>510154</b> 4008321578426
	<b>NIGHT BREAKER® PLUS H7 strip hanger</b>	<b>510155</b> 4008321575890
	NIGHT RACER®	510129 4008321953278
	MINIBOX	510135 4008321411464
<b>OSRAM LCD Displays</b>		
	Monitor LCD, grande, para instalación de estanterías	-/- bajo pedido
	Monitor LCD, pequeño, para instalación de estanterías	-/- bajo pedido
	Monitor LCD para montaje en pared	-/- bajo pedido

**Blister, Duo-Blister o DUO BOX –**  
**El diseño nuevo de OSRAM tiene un efecto doble:**  
**Es atractivo a la distancia e informa con detalle desde la cercanía.**

**Buena visibilidad de la marca**

**El logo de imagen**

*Una de las marcas más antiguas de Alemania conocida por su calidad superior.*

**La franja**

*La franja de color naranja – como marca de calidad, destaca en la parte superior. Señaliza el compromiso de la marca y asegura un reconocimiento inequívoco.*

Identificación rápida del tipo, gracias a la tonalidad azul de los embalajes.

ECE, voltios y watios saltan a la vista como primer criterio de búsqueda.

Nombre de gama de productos, grande y visible en el borde izquierdo.

Características del producto. Se resalta el valor añadido de cada lámpara.

Buena visión de la ampolla y casquillo.

Efectiva protección - Blister ofrece una protección excelente de la lámpara frente a los golpes.

Rápido reconocimiento de uso del producto.

Unas brillantes partículas de brillo plateadas, remarcan el diseño de alta calidad de nuestro embalaje de marca registrada.

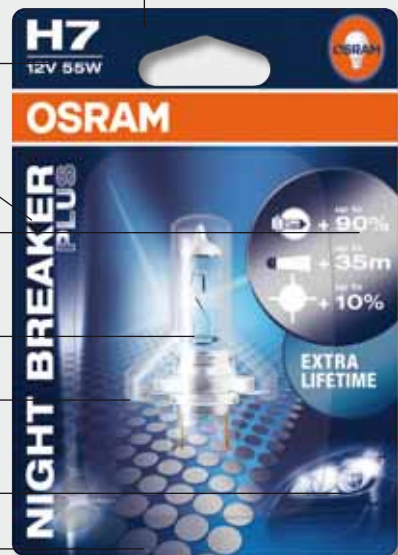

**Más información**

Denominación del producto y tipo.

Componente original con calidad de equipamiento original.

Indicador “Cambiar siempre de dos en dos”

El valor adicional de cada lámpara está explicado en el pictograma.







Nota: “Made in Germany”

Instrucciones de seguridad y aplicación.



# Pedido por medio del código EAN

El código EAN formula un conjunto de números de artículo inequívocos a nivel internacional y es administrado por una organización independiente. Gracias a su distribución mundial y la elevada aceptación es ideal para identificar productos y facilita de este modo el pedido. Con el código EAN puede pedir una unidad de venta.

  		<b>OSRAM</b>	
<b>BILUX® H4</b> <b>12V · 60/55W · P43t</b> <b>64193</b>			
<b>piezas</b> <b>1</b>	<b>Art.No.</b>	<b>4050300 001470</b>	<b>1</b>
<b>10 (10 x 1)</b>	<b>Multipack</b>	<b>4050300 212067</b>	<b>2</b>
<b>100</b> <b>(10 x 10)</b>	<b>Shipping box</b>	 <small>4 050300 212074</small>	<b>3</b>
 <small>(02)04050300001470(37)100</small>		<a href="http://www.osram.com">www.osram.com</a>	
 <small>(93)A56941C0002</small>		OSRAM GmbH Steinerne Furt 62 86167 Augsburg Germany	
Made in Germany		<b>A 569 41C 00 02</b>	

- 1** Número de artículo = 1 lámpara en caja o 1 blister
- 2** Unidad de embalaje = 10 cajas (cajas plegables)
- 3** Unidad de envío = 100 cajas (cajas plegables)

## ¿Cuántas lámparas se encargan con el número de pedido?



Número de artículo (unidad de venta) corresponde a 1 caja con 1 lámpara



Número de artículo (unidad de venta) corresponde a 1 lámpara (embalaje contiene 10 lámparas)



Número de artículo (unidad de venta) corresponde a 1 blister con 1 lámpara



Número de artículo (unidad de venta) corresponde a 1 blister con 2 lámparas

# Los conceptos luminotécnicos más importantes

Como es habitual en todas las disciplinas técnicas y científicas, la tecnología de la iluminación también tiene una terminología propia. Términos especiales, conceptos específicos y unidades de medida se utilizan para definir las características de las lámparas y de las luminarias.

A continuación le mostramos las más importantes.

**Flujo luminoso  $\Phi$ .** La unidad es el lumen [lm].  
 Toda la radiación emitida por una fuente de luz en todas las direcciones y percibida por el ojo humano, se denomina flujo luminoso  $\Phi$ .

**Intensidad luminosa  $I$ .** Su unidad es la candela [cd].  
 Una fuente de luz proyecta en general su flujo luminoso  $\Phi$  en varias direcciones con diferente intensidad.

La intensidad con la que se proyecta la luz en una dirección determinada se denomina intensidad luminosa  $I$ .

**Illuminancia  $E$ .** Su unidad es el lux [lx].  
 La iluminancia indica cuanto flujo luminoso recibe una superficie concreta.

La iluminancia es de 1 lx si el flujo luminoso de 1 lm se distribuye uniformemente sobre una superficie de 1 m<sup>2</sup>.

**Luminancia  $L$ .** La unidad es la candela por metro cuadrado [cd/m<sup>2</sup>].  
 La luminancia  $L$  de una fuente de luz o de una superficie iluminada es la sensación de claridad que la misma produce.

## Luz y radiación

Realmente la luz es una radiación electromagnética que el ojo humano percibe como claridad. En otras palabras es la parte del espectro que podemos ver. Se trata de una radiación entre 360 y 830 nm, una parte mínima del conocido espectro de la radiación electromagnética.

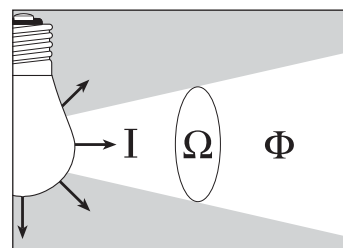

La intensidad luminosa  $I$  es la medida del flujo luminoso  $\Phi$  contenido en el ángulo sólido  $\Omega$ .



Diagrama polar



Illuminancia  $E$

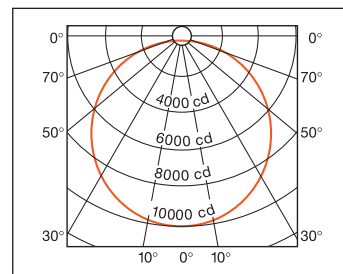
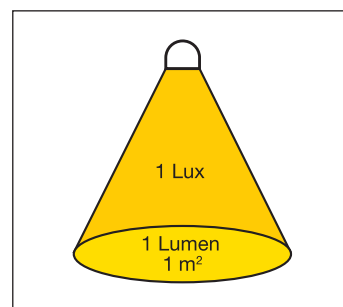
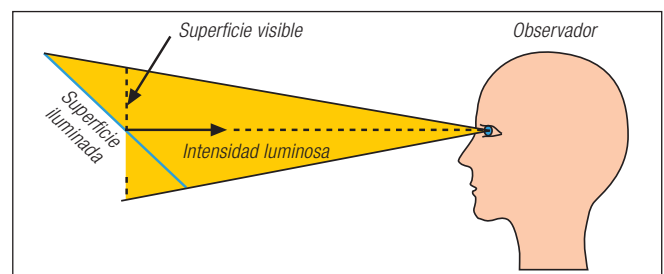

Luminancia  $L$

**Eficacia luminosa  $\eta$ .**

La unidad de medida es el lumen/vatio [lm/W].  
 La eficacia luminosa de una fuente de luz, indica el flujo que emite la misma por cada unidad de potencia eléctrica consumida en su obtención.

**Temperatura de color.** Unidad de medida: Kelvin [K].

La temperatura del color de una fuente de luz se define por la comparación con el “cuerpo negro” y se muestra en la curva de Plank. Si se eleva la temperatura del “cuerpo negro” se eleva en el espectro a la parte azul y disminuye la parte roja. Una lámpara incandescente de luz blanca cálida por ejemplo tiene una temperatura del color de 2.700 K, un tubo fluorescente luz día 6.000 K.

**La distribución Weibull de la vida de las lámparas**

Para el análisis de la duración de vida de productos técnicos se impuso la distribución Weibull como estándar. Durante la prueba de vida de productos sin defectos técnicos se producen curvas de fallos que representan la proporción de productos que fallan en el transcurso de su utilización. Por sus características especiales se pueden normalizar estas curvas y emplearlas para comparaciones. Transformada en una representación parecida en escala logarítmica se convierte la curva de fallos en una recta. Para la presentación de esta recta se necesita una matriz gráfica especial.  
 (Dr. E. H. Wallodi Weibull 1887 – 1979)

La distribución de la vida de servicio se puede ahora definir exactamente especificando dos puntos en la línea recta, sin tener que referirse a una curva de fallos. De acuerdo con IEC 810, los siguientes valores de bajas (fallos) han sido definidos como valores estándar: el valor de vida útil  $B_3$  representa la tasa de fallo prematuro de las lámparas. Significa que el 3 % de todas las lámparas probadas han fallado durante este tiempo de encendido. El valor de vida útil  $T_c$  representa la tasa de fallo del 63,2 % de las lámparas.  $B_3$  y  $T_c$  se utilizan sobre todo para fines industriales, el comercio prefiere utilizar la vida útil  $B_{50}$ . Esta representa la vida útil media de las lámparas (50 %).

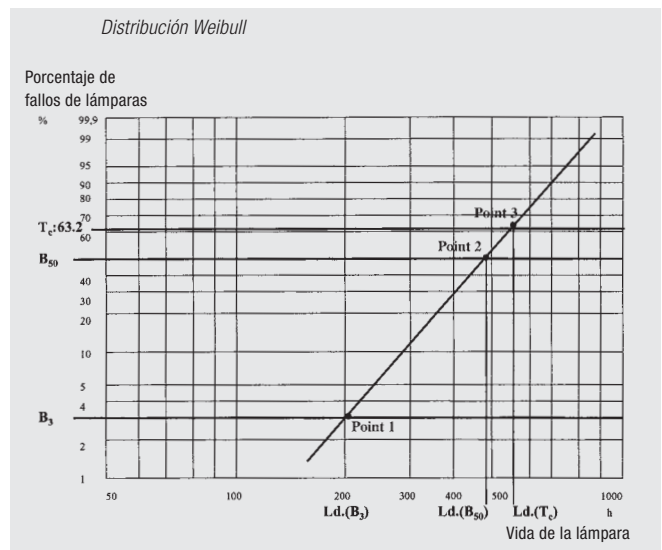
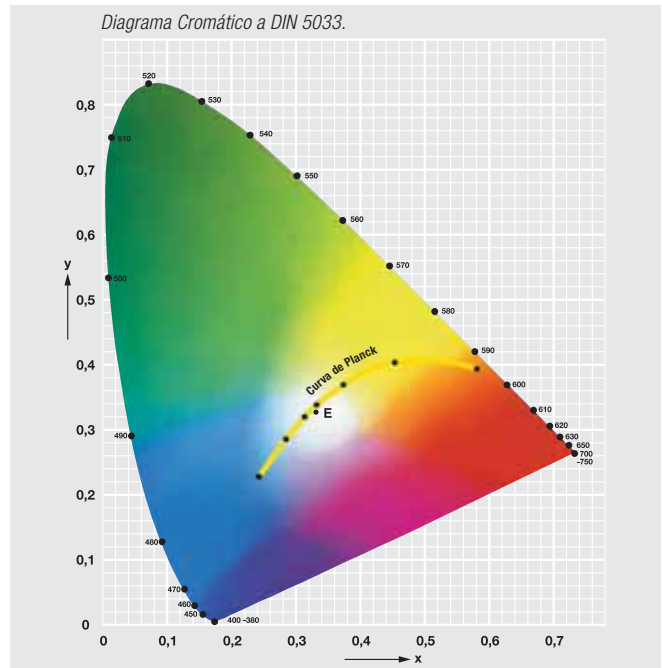

Las fórmulas luminotécnicas más importantes:

Intensidad luminosa [cd]	$I$	$\frac{\text{Flujo luminoso en un ángulo sólido [lm]}}{\text{Ángulo sólido } \Omega \text{ [sr]}}$
Iluminancia [lx]	$E$	$\frac{\text{Flujo luminoso sobre una superficie [lm]}}{\text{Área iluminada [m}^2\text{]}}$

Luminancia [cd/m <sup>2</sup> ]	$L$	$\frac{\text{Intensidad luminosa [cd]}}{\text{Superficie luminosa visible [m}^2\text{]}}$
Rendimiento lumínico [lm/W]	$\eta$	$\frac{\text{Flujo luminoso producido [lm]}}{\text{Potencia eléctrica consumida [W]}}$

## CASQUILLOS IEC/EN 60061-1, PORTALÁMPARAS IEC/EN 60061-2

SV7-8 Hoja 7004-80 Norma de portalámparas Hoja 7005-80	SV8.5-8 Hoja 7004-81 Hoja 7005-80	W2x4.6d Hoja 7004-94 Hoja 7005-94	W2.1x9.5d Hoja 7004-91 Hoja 7005-91	W2.5x16d Hoja 7004-104 Hoja 7005-104	W2.5x16q Hoja 7004-104 Hoja 7005-104

BA9s Hoja 7004-14 Norma de portalámparas Hoja 7005-12	BAY9s Hoja 7004-9 Hoja 7005-9	BAX9s Hoja 7004-8 Hoja 7005-8	B8.4-12.5 BX8.4-12.5 Hoja 7004-140 Hoja 7005-140	B8.5d BX8.5d

BA15s Hoja 7004-11A Norma de portalámparas Hoja 7005-13	BAU15s Hoja 7004-19 Hoja 7005-13	BAY15d Hoja 7004-11 B Hoja 7005-13	BAZ15d Hoja 7004-11 C Hoja 7005-13	BA20d Hoja 7004-12 Hoja 7005-14

P14.5s Hoja 7004-46 Norma de portalámparas Hoja 7005-46	P26s Hoja 7004-36 Hoja 7005-36	PX13.5s Hoja 7004-35 Hoja 7005-35	PGJY19-2 PGJY19-5 PGJY19-1 Hoja 7004-146 Hoja 7005-146	PJ26.4t Hoja 7004-128 Hoja 7005-128	PGJ23t-1 Hoja 7004-155 Hoja 7005-155
PX14.5s	PX26d Hoja 7004-5 Hoja 7005-5	PGJ 19 PGJ 19-1 PGJ 19-2 PGJ 19-5 Hoja 7004-110 Hoja 7005-110			



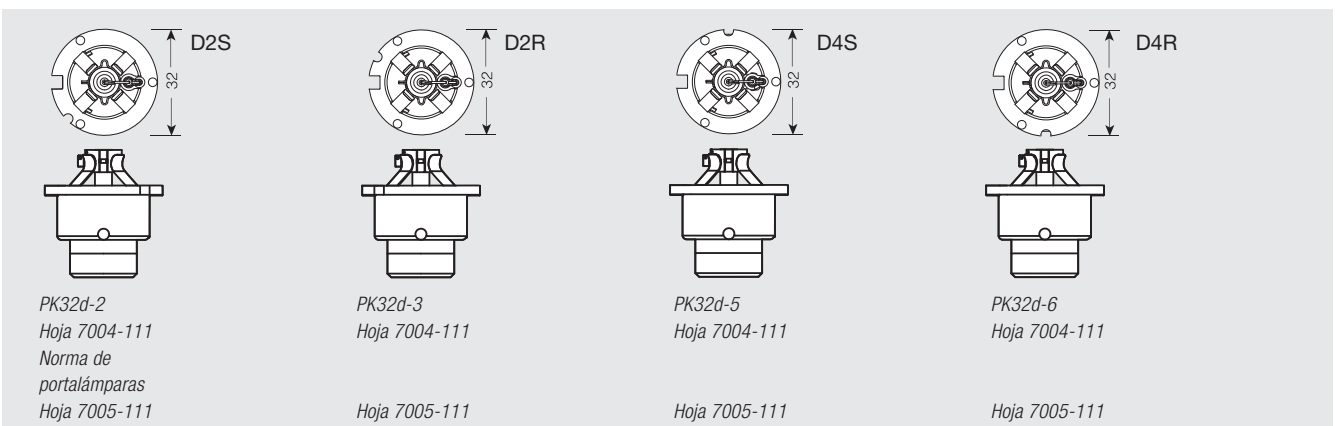
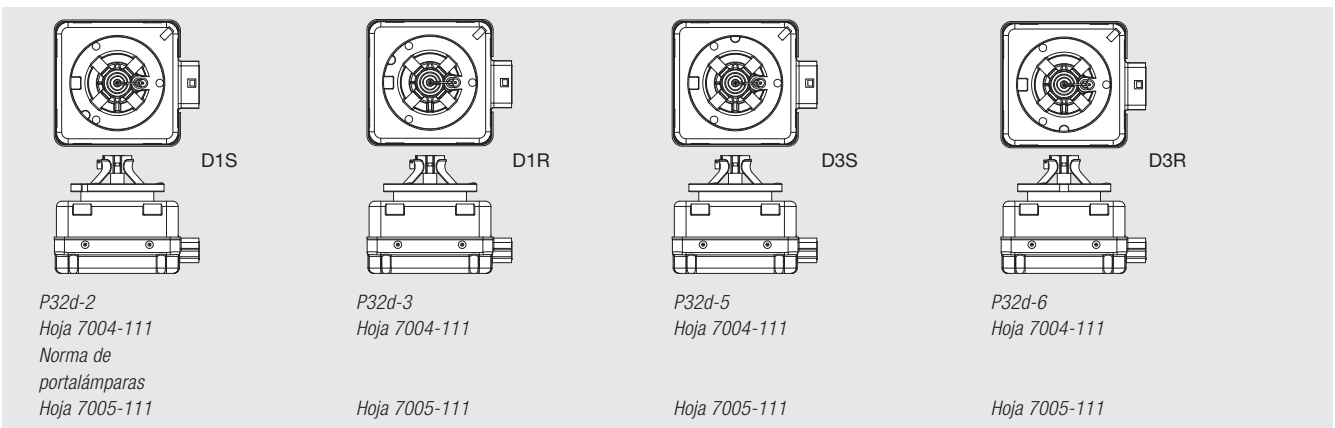
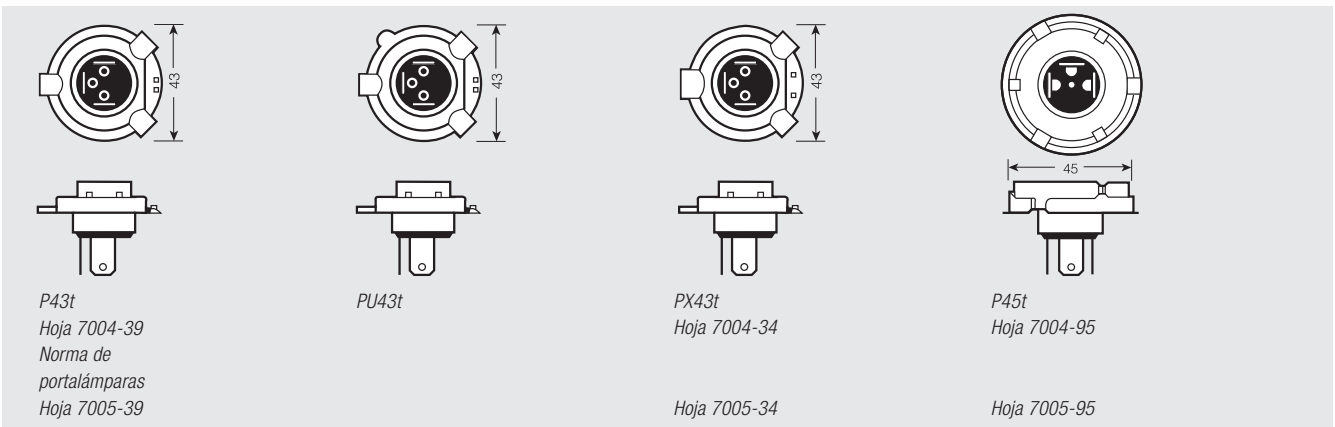
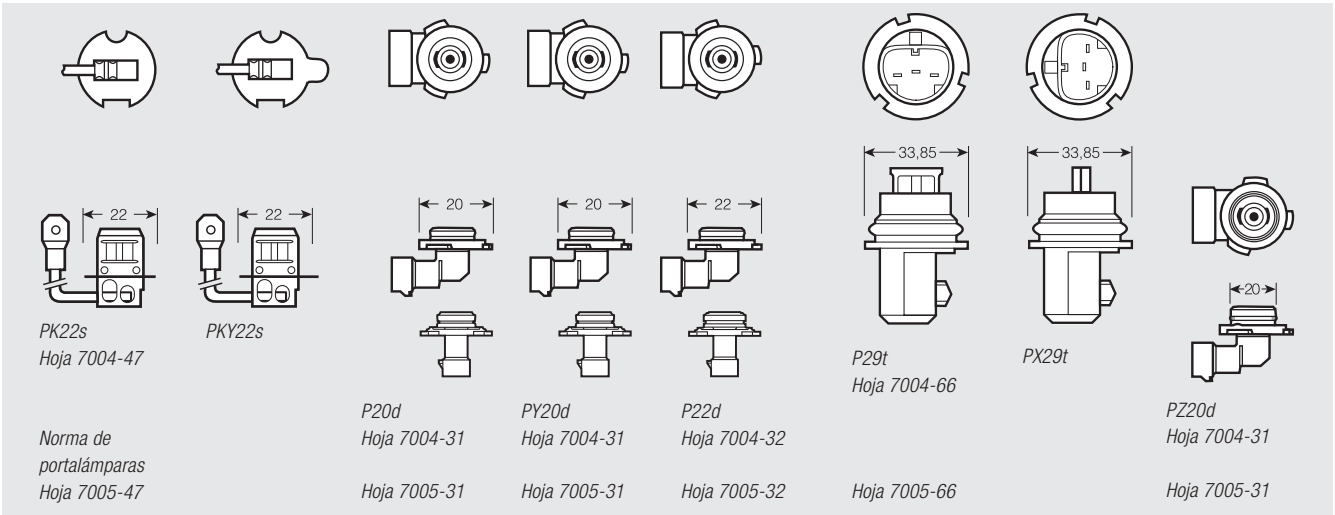

# Vista general de los tipos según tensión nominal

Tensión nominal V	Potencia nominal W	Casquillo	Denom. del producto	Ver página
	35	PK32d-2	66144 <sup>1) 10)</sup>	11
	35	PK32d-2	66144CBI <sup>1) 10)</sup>	9
	35	PK32d-3	66154 <sup>2) 10)</sup>	11
	35	PK32d-3	66154CBI <sup>1) 10)</sup>	9
	35	P32d-2	66240 <sup>1) 10)</sup>	11
	35	P32d-2	66240CBI <sup>1) 10)</sup>	9
	35	P32d-3	66250 <sup>2) 10)</sup>	11
	35	P32d-3	66250CBI <sup>2) 10)</sup>	9
	35	PK32d-5	66340 <sup>1) 10)</sup>	11
	35	PK32d-6	66350 <sup>2) 10)</sup>	11
	35	P32d-5	66440 <sup>1) 10)</sup>	11
	35	P32d-6	66450 <sup>2) 10)</sup>	11
12	1.12	BX8.4d	2473MFX6	31
12	1.2	BX8.4d	2351MFX6	31
12	1.2	W2x4.6d	2721	31
12	1.2	B8.5d	2721MF	31
12	1.2	BX8.5d	2721MFX	31
12	1.3	BX8.4d	2431MFX6	31
12	1.5	BX8.4d	2452MFX6	31
12	1.5	B8.5d	2752MF	31
12	1.5	BX8.5d	2752MFX	31
12	2	BX8.4d	2352MFX6	31
12	2	W2x4.6d	2722	31
12	2	B8.5d	2722MF	31
12	2	BX8.5d	2722MFX	31
12	2	W2.1x9.5d	2820	31
12	2.3	W2x4.6d	2723	31
12	2.3	BX8.4d	2723MFX6	31
12	3	W2.1x9.5d	2821	31
12	3	SV7-8	6428	30
12	4	BA9s	3893	28, 29, 30, 31
12	5	W2.1x9.5d	2825	28, 29, 30
12	5	BA9s	3860	30, 31
12	5	BA15s	5007	29, 30
12	5	BA15s	5007ULT	19
12	5	SV8.5-8	6413	30
12	5	SV8.5-8	6418	29, 30
12	5	W2.1x9.5d	2825CB	17
12	5	W2.1x9.5d	2825HCB	17
12	5	W2.1x9.5d	2825ULT	19
12	5	W2.1x9.5d	2827 <sup>3)</sup>	28
12	5	BA9s	64111 <sup>4)</sup>	30
12	5	SV8.5-8	6418ULT	19
12	6	W2.1x9.5d	2886X	30
12	6	BAX9s	64132	28
12	6	BAX9s	64132CB	17
12	6	BAX9s	64132ULT	19
12	10	BA15s	5008	29, 30

Tensión nominal V	Potencia nominal W	Casquillo	Denom. del producto	Ver página
12	10	BA15s	5008ULT	19
12	10	SV8.5-8	6411	30
12	10	SV8.5-8	6438	30
12	10	SV8.5-8	6461	30
12	10	BA9s	64113 <sup>4)</sup>	30
12	15/55	PGJ23t-1	64176 <sup>5)</sup>	25, 27
12	16	W2.1x9.5d	921	28, 29
12	20	BA9s	64115	30
12	21	WX3x16d	7504 <sup>3)</sup>	28
12	21	W3x16d	7505	28
12	21	BA15s	7506	28, 29
12	21	BA15s	7506ULT	19
12	21	BAU15s	7507 <sup>3)</sup>	28
12	21	BAU15s	7507LDA <sup>3)</sup>	17
12	21	BAU15s	7507ULT <sup>3)</sup>	19
12	21	BAW15s	7508LDR <sup>6)</sup>	17
12	21	BAY9s	64136	28
12	21/4	BAZ15d	7225	28, 29
12	21/5	W3x16q	7515	28, 29
12	21/5	BAY15d	7528	28, 29
12	21/5	BAY15d	7528ULT	19
12	21/5	BAW15d	7538LDR <sup>6)</sup>	17
12	27	PG13	880	25, 26
12	27	PGJ13	881	25, 26
12	27	W2.5x16d	3156	28, 29
12	27/7	W2.5x16q	3157	28, 29
12	35	PGJ19-1	64212 <sup>5) 13)</sup>	25
12	35	PGJY19-1	64242 <sup>5) 13)</sup>	25, 27
12	35		XENAELECTRON XT-D1/12V	12
12	35		XENAELECTRON XT5-2-D1/12V BH	12
12	35		XENAELECTRON XT5-2-D3/12V BH	12
12	35/35	PX43t	64185	25
12	35/55	PX43t	64185SVS	21
12	42	PY20d	9145 <sup>5)</sup>	25, 26
12	45/40	P45t	64183 <sup>7)</sup>	25
12	51	P22d	9006CB <sup>8)</sup>	17
12	51	P22d	9006L <sup>5)</sup>	25, 26
12	51	P22d	9006XS <sup>5)</sup>	25, 26
12	55	P14.5s	62150CBH <sup>14)</sup>	39
12	55	PX26d	62210CBH <sup>14)</sup>	39
12	55	P14.5s	64150 <sup>5)</sup>	25
12	55	P14.5s	64150CB <sup>5)</sup>	17
12	55	P14.5s	64150NBP	15
12	55	P14.5s	64150SVS <sup>5)</sup>	21
12	55	P14.5s	64150ULT <sup>5)</sup>	19
12	55	PK22s	64151 <sup>5)</sup>	25

Tensión nominal V	Potencia nominal W	Casquillo	Denom. del producto	Ver página
12	55	PK22s	64151CB <sup>5)</sup>	17
12	55	PK22s	64151NBP	15
12	55	PX26d	64210 <sup>5)</sup>	25
12	55	PX26d	64210CB <sup>8)</sup>	17
12	55	PX26d	64210NBP	15
12	55	PX26d	64210NR-02B	23
12	55	PX26d	64210SVS <sup>8)</sup>	21
12	55	PX26d	64210ULT <sup>8)</sup>	19
12	55	PX26d	64210XR-02B	23
12	55	PGJ19-2	64211CB	17
12	55	PGJ19-2	64211 <sup>5)</sup>	25
12	55	PGJ19-2	64211NBP	15
12	55	PGJY19-2	64241 <sup>5)</sup>	25, 27
12	60	P20d	9005 <sup>5)</sup>	25, 26
12	60	P20d	9005CB <sup>5)</sup>	17
12	60	P20d	9005XS <sup>5)</sup>	25, 26
12	60/55	P43t	62193CBH <sup>14)</sup>	39
12	60/55	P43t	64193	25
12	60/55	P43t	64193CB <sup>9)</sup>	17
12	60/55	P43t	64193NBP	15
12	60/55	P43t	64193NR-02B	23
12	60/55	P43t	64193SVS <sup>9)</sup>	21
12	60/55	P43t	64193ULT <sup>9)</sup>	19
12	60/55	P43t	64193XR-02B	23
12	60/55	P45t	64198 <sup>14)</sup>	39
12	60/55	P43t	9003CB <sup>8)</sup>	17
12	60/55	P43t	9003L <sup>5)</sup>	25, 27
12	60/55	P26.4t	9008 <sup>5)</sup>	25, 27
12	60/55	P43t	94193	26
12	65	PGJ19-5	64213 <sup>5)</sup>	25
12	65	PX26d	64217 <sup>14)</sup>	39
12	65	PGJY19-5	64243 <sup>5) 13)</sup>	25, 27
12	65/45	P29t	9004	27
12	65/55	PX29t	9007	27
12	70	PK22s	62151CBH <sup>14)</sup>	39
12	80/85	P43t	64206ALL <sup>14)</sup>	39
12	100	P14.5s	62200 <sup>14)</sup>	39
12	100	PK22s	62201 <sup>14)</sup>	39
12	100	PX14.5s	64152 <sup>11) 14)</sup>	39
12	100	PKY22s	64153 <sup>12) 14)</sup>	39
12	100/80	P43t	62203 <sup>14)</sup>	39
12	100/80	P43t	62203ALL <sup>14)</sup>	39
12	100/80	PU43t	64194 <sup>12) 14)</sup>	39

Tensión nominal V	Potencia nominal W	Casquillo	Denom. del producto	Ver página
12	100/80	P45t	64203 <sup>14)</sup>	39
24	1.2	W2x4.6d	2741	37
24	1.2	B8.5d	2741MF	37
24	1.2	BX8.5d	2741MFX	37
24	2	W2.1x9.5d	2840	37
24	3	W2.1x9.5d	2841	37
24	3	SV8.5-8	6421	37
24	3	SV7-8	6430	37
24	4	BA9s	3930	35, 37
24	4	BA9s	3930LTS	33
24	5	W2.1x9.5d	2845	35, 37
24	5	BA15s	5627	35, 36, 37
24	5	BA15s	5627LTS	33
24	5	SV8.5-8	6423	36, 37
24	5	SV8.5-8	6424	37
24	10	BA15s	5637	36, 37
24	10	BA15s	5637LTS	33
24	10	SV8.5-8	6429	37
24	20/60	PGJ23t-1	64177	35
24	21	BAU15s	7510LTS	33
24	21	BA15s	7511	35, 36
24	21	BA15s	7511LTS	33
24	21	BAY9s	64138	35, 36
24	21/5	BAY15d	7537	36
24	35		XENAELECTRON XT5-1-D1/24V	12
24	35		XENAELECTRON XT5-3-D1/24V TAB	12
24	70	P14.5s	64155	35
24	70	P14.5s	64155LTS	33
24	70	PK22s	64156	35
24	70	PK22s	64156LTS	33
24	70	PX26d	64215	35
24	70	PX26d	64215LTS	33
24	75/70	P43t	64196	35
24	75/70	P43t	64196LTS	33
24	75/70	P45t	64199 <sup>14)</sup>	39
24	75/70	P43t	94196	35
			V-J1D-240-J2A	13
			M-J1A-260-J2B VS40 OSRAM	13

1) Emisión UV reducida. | Para faros de protección. | Homologación DOT y ECE.  
 2) Emisión UV reducida. | Con banda antirreflejo para los faros de reflexión. | Para faros de protección. | Homologación DOT y ECE.  
 3) Lámparas color ámbar para intermitentes transparentes.  
 4) También disponible con casquillo de vidrio (nombre artículo 6411150 ó 6411350).  
 5) Las lámparas cumplen las normativas ECE R 37 y SAE (DOT).  
 6) Luz roja clara para las luces de freno y marcha atrás.  
 7) Sucesora de la lámpara BILUX® AS® (nombre artículo 7951).  
 8) Las lámparas cumplen las normativas ECE R 37 y SAE (DOT) | Con cúpula plateada.  
 9) Con cúpula plateada.

10) Funciona solamente con el equipo de control electrónico aprobado.  
 11) 2.600 lm | Generalmente en carreteras normales.  
 12) Generalmente en carreteras normales.  
 13) Nuevo desarrollo para una sustitución facilísima y faros de alto rendimiento; Suministro a petición.  
 14) Estos productos no tienen la aprobación de la EPE. Esto significa que no pueden estar equipadas normalmente en faros o luces adicionales si el vehículo se va a utilizar en la vía pública. | OFF-ROAD solamente. | No se debe usar en la vía pública.

# Vista general de los tipos según categoría ECE/SAE

Denom. internac. categoría	Tensión nominal V	Potencia nominal W	Casquillo	Denom. del producto	Ver página
C5W	12	5	SV8.5-8	6418	29, 30
C5W	12	5	SV8.5-8	6418ULT	19
C5W	24	5	SV8.5-8	6423	36, 37
D1R <sup>(10)</sup>		35	PK32d-3	66154CBI <sup>(1)</sup>	9
D1R <sup>(10)</sup>		35	PK32d-3	66154 <sup>(2)</sup>	11
D1S <sup>(10)</sup>		35	PK32d-2	66144CBI <sup>(1)</sup>	9
D1S <sup>(10)</sup>		35	PK32d-2	66144 <sup>(1)</sup>	11
D1S & D1R	12	35		XENAELECTRON XT-D1/12V	12
D1S & D1R	12	35		XENAELECTRON XT5-2-D1/12V BH	12
D1S & D1R	24	35		XENAELECTRON XT5-1-D1/24V	12
D1S & D1R	24	35		XENAELECTRON XT5-3-D1/24V TAB	12
D2R <sup>(10)</sup>		35	P32d-3	66250CBI <sup>(2)</sup>	9
D2R <sup>(10)</sup>		35	P32d-3	66250 <sup>(2)</sup>	11
D2S <sup>(10)</sup>		35	P32d-2	66240CBI <sup>(1)</sup>	9
D2S <sup>(10)</sup>		35	P32d-2	66240 <sup>(1)</sup>	11
D3R <sup>(10)</sup>		35	PK32d-6	66350 <sup>(2)</sup>	11
D3S <sup>(10)</sup>		35	PK32d-5	66340 <sup>(1)</sup>	11
D3S & D3R	12	35		XENAELECTRON XT5-2-D3/12V BH	12
D4R <sup>(10)</sup>		35	P32d-6	66450 <sup>(2)</sup>	11
D4S <sup>(10)</sup>		35	P32d-5	66440 <sup>(1)</sup>	11
H1	12	55	P14.5s	64150 <sup>(5)</sup>	25
H1	12	55	P14.5s	64150CB <sup>(5)</sup>	17
H1	12	55	P14.5s	64150NBP	15
H1	12	55	P14.5s	64150SVS <sup>(5)</sup>	21
H1	12	55	P14.5s	64150ULT <sup>(5)</sup>	19
H1	24	70	P14.5s	64155	35
H1	24	70	P14.5s	64155LTS	33
H3	12	55	PK22s	64151 <sup>(5)</sup>	25
H3	12	55	PK22s	64151CB <sup>(5)</sup>	17
H3	12	55	PK22s	64151NBP	15
H3	24	70	PK22s	64156	35
H3	24	70	PK22s	64156LTS	33
H4	12	60/55	P43t	64193	25
H4	12	60/55	P43t	64193CB <sup>(9)</sup>	17
H4	12	60/55	P43t	64193NBP	15
H4	12	60/55	P43t	64193NR-02B	23
H4	12	60/55	P43t	64193SVS <sup>(9)</sup>	21
H4	12	60/55	P43t	64193ULT <sup>(9)</sup>	19
H4	12	60/55	P43t	64193XR-02B	23
H4	12	60/55	P43t	94193	26
H4	24	75/70	P43t	64196	35
H4	24	75/70	P43t	64196LTS	33
H4	24	75/70	P43t	94196	35
H6W	12	6	BAX9s	64132	28

Denom. internac. categoría	Tensión nominal V	Potencia nominal W	Casquillo	Denom. del producto	Ver página
H6W	12	6	BAX9s	64132CB	17
H6W	12	6	BAX9s	64132ULT	19
H7	12	55	PX26d	64210 <sup>(5)</sup>	25
H7	12	55	PX26d	64210CB <sup>(8)</sup>	17
H7	12	55	PX26d	64210NBP	15
H7	12	55	PX26d	64210NR-02B	23
H7	12	55	PX26d	64210SVS <sup>(8)</sup>	21
H7	12	55	PX26d	64210ULT <sup>(8)</sup>	19
H7	12	55	PX26d	64210XR-02B	23
H7	24	70	PX26d	64215	35
H7	24	70	PX26d	64215LTS	33
H8	12	35	PGJ19-1	64212 <sup>(5)</sup>	25
H8B <sup>(13)</sup>	12	35	PGJY19-1	64242 <sup>(5)</sup>	25, 27
H9	12	65	PGJ19-5	64213 <sup>(5)</sup>	25
H9B <sup>(13)</sup>	12	65	PGJY19-5	64243 <sup>(5)</sup>	25, 27
H10	12	42	PY20d	9145 <sup>(5)</sup>	25, 26
H11	12	55	PGJ19-2	64211 <sup>(5)</sup>	25
H11	12	55	PGJ19-2	64211CB	17
H11	12	55	PGJ19-2	64211NBP	15
H11B <sup>(13)</sup>	12	55	PGJY19-2	64241 <sup>(5)</sup>	25, 27
H13	12	60/55	P26.4t	9008 <sup>(5)</sup>	25, 27
H15	12	15/55	PGJ23t-1	64176 <sup>(5)</sup>	25, 27
H15	24	20/60	PGJ23t-1	64177	35
H21W	12	21	BAY9s	64136	28
H21W	24	21	BAY9s	64138	35, 36
H27/1	12	27	PG13	880	25, 26
H27/2	12	27	PGJ13	881	25, 26
HB2 <sup>(14)</sup>	12	60/55	P43t	9003CB <sup>(8)</sup>	17
HB2	12	60/55	P43t	9003L <sup>(5)</sup>	25, 27
HB3	12	60	P20d	9005CB <sup>(5)</sup>	17
HB3	12	60	P20d	9005 <sup>(5)</sup>	25, 26
HB3A	12	60	P20d	9005XS <sup>(5)</sup>	25, 26
HB4	12	51	P22d	9006CB <sup>(8)</sup>	17
HB4	12	51	P22d	9006L <sup>(5)</sup>	25, 26
HB4A	12	51	P22d	9006XS <sup>(5)</sup>	25, 26
HS1	12	35/35	PX43t	64185	25
HS1	12	35/55	PX43t	64185SVS	21
P21/4W	12	21/4	BAZ15d	7225	28, 29
P21/5W	12	21/5	BAY15d	7528	28, 29
P21/5W	12	21/5	BAY15d	7528ULT	19
P21/5W	24	21/5	BAY15d	7537	36
P21W	12	21	BA15s	7506	28, 29
P21W	12	21	BA15s	7506ULT	19
P21W	24	21	BA15s	7511	35, 36
P21W	24	21	BA15s	7511LTS	33
P27W	12	27	W2.5x16d	3156	28, 29
P27/7W	12	27/7	W2.5x16q	3157	28, 29
PR21W	12	21	BAW15s	7508LDR <sup>(8)</sup>	17

Denom. internac. categoría	Tensión nominal V	Potencia nominal W	Casquillo	Denom. del producto	Ver página
PR21/5W	12	21/5	BAW15d	7538LDR <sup>6)</sup>	17
PY21W	12	21	BAU15s	7507 <sup>3)</sup>	28
PY21W	12	21	BAU15s	7507LDA <sup>3)</sup>	17
PY21W	12	21	BAU15s	7507ULT <sup>3)</sup>	19
PY21W	24	21	BAU15s	7510LTS	33
R2	12	45/40	P45t	64183 <sup>7)</sup>	25
R5W	12	5	BA15s	5007	29, 30
R5W	12	5	BA15s	5007ULT	19
R5W	24	5	BA15s	5627	35, 36, 37
R5W	24	5	BA15s	5627LTS	33
R10W	12	10	BA15s	5008	29, 30
R10W	12	10	BA15s	5008ULT	19
R10W	24	10	BA15s	5637	36, 37
R10W	24	10	BA15s	5637LTS	33
T4W	12	4	BA9s	3893	28, 29, 30, 31
T4W	24	4	BA9s	3930	35, 37
T4W	24	4	BA9s	3930LTS	33
W2.3W	12	2.3	W2x4.6d	2723	31
W16W	12	16	W2.1x9.5d	921	28, 29
W21W	12	21	W3x16d	7505	28
W21/5W	12	21/5	W3x16q	7515	28, 29
W3W	12	3	W2.1x9.5d	2821	31
W3W	24	3	W2.1x9.5d	2841	37
W5W	12	5	W2.1x9.5d	2825	28, 29, 30
W5W	12	5	W2.1x9.5d	2825CB	17
W5W	12	5	W2.1x9.5d	2825HCB	17
W5W	12	5	W2.1x9.5d	2825ULT	19
W5W	24	5	W2.1x9.5d	2845	35, 37
WY5W	12	5	W2.1x9.5d	2827 <sup>3)</sup>	28
WY21W	12	21	WX3x16d	7504 <sup>3)</sup>	28
	12	1.12	BX8.4d	2473MFX6	31
	12	1.2	W2x4.6d	2721	31
	12	1.2	B8.5d	2721MF	31
	12	1.2	BX8.4d	2351MFX6	31
	12	1.2	BX8.5d	2721MFX	31
	12	1.3	BX8.4d	2431MFX6	31
	12	1.5	BX8.4d	2452MFX6	31
	12	1.5	B8.5d	2752MF	31
	12	1.5	BX8.5d	2752MFX	31
	12	2	W2x4.6d	2722	31
	12	2	B8.5d	2722MF	31
	12	2	BX8.5d	2722MFX	31
	12	2	BX8.4d	2352MFX6	31

Denom. internac. categoría	Tensión nominal V	Potencia nominal W	Casquillo	Denom. del producto	Ver página
	12	2	W2.1x9.5d	2820	31
	12	2.3	BX8.4d	2723MFX6	31
	12	3	SV7-8	6428	30
	12	5	BA9s	3860	30, 31
	12	5	BA9s	64111 <sup>4)</sup>	30
	12	5	SV8.5-8	6413	30
	12	6	W2.1x9.5d	2886X	30
	12	10	SV8.5-8	6411	30
	12	10	SV8.5-8	6438	30
	12	10	SV8.5-8	6461	30
	12	10	BA9s	64113 <sup>4)</sup>	30
	12	20	BA9s	64115	30
	12	55	P14.5s	62150CBH <sup>15)</sup>	39
	12	55	PX26d	62210CBH <sup>15)</sup>	39
	12	60/55	P43t	62193CBH <sup>15)</sup>	39
	12	60/55	P45t	64198 <sup>15)</sup>	39
	12	65	PX26d	64217 <sup>15)</sup>	39
	12	65/45	P29t	9004	27
	12	65/55	PX29t	9007	27
	12	70	PK22s	62151CBH <sup>15)</sup>	39
	12	80/85	P43t	64206ALL <sup>15)</sup>	39
	12	100	PX14.5s	64152 <sup>11) 15)</sup>	39
	12	100	PKY22s	64153 <sup>12) 15)</sup>	39
	12	100	P14.5s	62200 <sup>15)</sup>	39
	12	100	PK22s	62201 <sup>15)</sup>	39
	12	100/80	P43t	62203 <sup>15)</sup>	39
	12	100/80	P43t	62203ALL <sup>15)</sup>	39
	12	100/80	PU43t	64194 <sup>12) 15)</sup>	39
	12	100/80	P45t	64203 <sup>15)</sup>	39
	24	1.2	W2x4.6d	2741	37
	24	1.2	B8.5d	2741MF	37
	24	1.2	BX8.5d	2741MFX	37
	24	2	W2.1x9.5d	2840	37
	24	3	SV8.5-8	6421	37
	24	3	SV7-8	6430	37
	24	5	SV8.5-8	6424	37
	24	10	SV8.5-8	6429	37
	24	75/70	P45t	64199 <sup>15)</sup>	39
				V-J1D-240-J2A	13
				M-J1A-260-J2B	13
				VS40 OSRAM	

- 1) Emisión UV reducida. | Para faros de protección. | Homologación DOT y ECE.
- 2) Emisión UV reducida. | Con banda antirreflejo para los faros de reflexión. | Para faros de protección. | Homologación DOT y ECE.
- 3) Lámparas color ámbar para intermitentes transparentes.
- 4) También disponible con casquillo de vidrio (nombre artículo 6411150 ó 6411350).
- 5) Las lámparas cumplen las normativas ECE R 37 y SAE (DOT).
- 6) Luz roja clara para las luces de freno y marcha atrás.
- 7) Sucesora de la lámpara BILUX® AS® (nombre artículo 7951).
- 8) Las lámparas cumplen las normativas ECE R 37 y SAE (DOT) | Con cúpula plateada.
- 9) Con cúpula plateada.

- 10) Funciona solamente con el equipo de control electrónico aprobado.
- 11) 2.600 lm | Generalmente en carreteras normales.
- 12) Generalmente en carreteras normales.
- 13) Nuevo desarrollo para una sustitución facilísima y faros de alto rendimiento; Suministro a petición.
- 14) Denominación de categoría SAE, H4 con limitación de las tolerancias geométricas.
- 15) Estos productos no tienen la aprobación de la EPE. Esto significa que no pueden estar equipadas normalmente en faros o luces adicionales si el vehículo se va a utilizar en la vía pública. | OFF-ROAD solamente. | No se debe usar en la vía pública.

# Vista general de los tipos por orden numérico según nombre del artículo con datos de ensayo

Denominación del producto	Categoría ECE/SAE	Tensión nominal V	Potencia nominal W	Casquillo	Tensión de ensayo V	Consumo de potencia W	Flujo luminoso lm	B <sub>3</sub> /T <sub>c</sub>	Ver página
880	H27/1	12	27	PG13	13.5	máx. 31	477±15%	900 <sup>15)</sup>	25, 26
881	H27/2	12	27	PGJ13	13.5	máx. 31	477±15%	900 <sup>15)</sup>	25, 26
921	W16W	12	16	W2.1x9.5d	13.5	19.4±10%	310±20%	1000 <sup>15)</sup>	28, 29
2351MFX6		12	1.2	BX8.4d	13.5	1.32±10%	7.5±20%	600/3000	31
2352MFX6		12	2	BX8.4d	13.5	2.13±10%	11.8±20%	1500/6000	31
2431MFX6		12	1.3	BX8.4d	13.5	1.28±15%	6.5±20%	1300/6000	31
2452MFX6		12	1.5	BX8.4d	13.5	1.8±10%	6.5±20%	1700/6500	31
2473MFX6		12	1.12	BX8.4d	14.0	1.12±10%	3.6±25%	500/5000	31
2721		12	1.2	W2x4.6d	13.5	1.22±10%	7.5±20%	500/2000	31
2721MF		12	1.2	B8.5d	13.5	1.2±10%	6.4±25%	500/2000	31
2721MFX		12	1.2	BX8.5d	13.5	1.2±10%	6.4±25%	500/2000	31
2722		12	2	W2x4.6d	13.5	2±10%	12±25%	1300/4000	31
2722MF		12	2	B8.5d	13.5	2±10%	10.2±25%	1300/4000	31
2722MFX		12	2	BX8.5d	13.5	2±10%	10.2±25%	1300/4000	31
2723	W2.3W	12	2.3	W2x4.6d	13.5	2.3±10%	18.6±20%	350/1200	31
2723MFX6		12	2.3	BX8.4d	13.5	2.3±15%	17.3±20%	350/1200	31
2741		24	1.2	W2x4.6d	28.0	1.5±10%	7.5±25%	400/2000	37
2741MF		24	1.2	B8.5d	28.0	1.6±10%	6.4±25%	400/2000	37
2741MFX		24	1.2	BX8.5d	28.0	1.6±10%	6.4±25%	400/2000	37
2752MF		12	1.5	B8.5d	13.5	1.8±10%	6.0±20%	1000/6500	31
2752MFX		12	1.5	BX8.5d	13.5	1.8±10%	6.0±20%	1000/6500	31
2820		12	2	W2.1x9.5d	13.5	2.2±10%	13.5±25%	600/4000	31
2821	W3W	12	3	W2.1x9.5d	13.5	3±10%	22±30%	1300/4000	31
2825	W5W	12	5	W2.1x9.5d	13.5	5±10%	50±20%	350/1000	28, 29, 30
2825CB	W5W	12	5	W2.1x9.5d	13.5	5±10%	50±20%	200/500	17
2825HCB	W5W	12	5	W2.1x9.5d	13.5	5±20%	50±20%	800/2000	17
2825ULT	W5W	12	5	W2.1x9.5d	13.5	5±10%	50±20%	700/1500	19
2827 <sup>3)</sup>	WY5W	12	5	W2.1x9.5d	13.5	5±10%	30±20%	350/1000	28
2840		24	2	W2.1x9.5d	28.0	2.6±15%	13±30%	500/5000	37
2841	W3W	24	3	W2.1x9.5d	28.0	4±15%	22±30%	500/5000	37
2845	W5W	24	5	W2.1x9.5d	28.0	7±10%	50±20%	800/3000	35, 37
2886X		12	6	W2.1x9.5d	13.5	6±10%	85±20%	400/1000	30
3156	P27W	12	27	W2.5x16d	13.5	29.2±10%	475±15%	600 <sup>15)</sup>	28, 29
3157	P27/7W	12	27/7	W2.5x16q	13.5	29.2/ 7.7±10%	475/ 36±15%	600/5000 <sup>15)</sup>	28, 29
3860		12	5	BA9s	13.5	5±15%	50±20%	400/1000	30, 31
3893	T4W	12	4	BA9s	13.5	4±10%	35±20%	600/1200	28, 29, 30, 31
3930	T4W	24	4	BA9s	28.0	5±10%	35±20%	550/1000	35, 37
3930LTS	T4W	24	4	BA9s	28.0	5±10%	35±20%	550/1000	33
5007	R5W	12	5	BA15s	13.5	5±10%	50±20%	350/800	29, 30
5007ULT	R5W	12	5	BA15s	13.5	5±10%	50±20%	600/1200	19
5008	R10W	12	10	BA15s	13.5	10±10%	125±20%	350/800	29, 30
5008ULT	R10W	12	10	BA15s	13.5	10±10%	125±20%	600/1200	19
5627	R5W	24	5	BA15s	28.0	7±10%	50±20%	500/1000	35, 36, 37
5627LTS	R5W	24	5	BA15s	28.0	7±10%	50±20%	500/1000	33
5637	R10W	24	10	BA15s	28.0	12.5±10%	125±20%	400/800	36, 37
5637LTS	R10W	24	10	BA15s	28.0	12.5±10%	125±20%	1000/2000	33
6411		12	10	SV8.5-8	13.5	10±10%	min. 100	500/1000	30
6413		12	5	SV8.5-8	13.5	5±10%	50±20%	1000/2000	30
6418	C5W	12	5	SV8.5-8	13.5	5±10%	45±20%	1000/2000	29, 30
6418ULT	C5W	12	5	SV8.5-8	13.5	5±10%	45±20%	1500/4000	19
6421		24	3	SV8.5-8	28.0	3±10%	17±20%	800/1500	37
6423	C5W	24	5	SV8.5-8	28.0	7±10%	45±20%	1500/4000	36, 37
6424		24	5	SV8.5-8	28.0	7±10%	62±20%	1000/2000	37
6428		12	3	SV7-8	13.5	3.5±10%	29±20%	600/1200	30
6429		24	10	SV8.5-8	28.0	10±10%	105±20%	300/600	37
6430		24	3	SV7-8	28.0	3±10%	min. 15	400/800	37

Denominación del producto	Categoría ECE/SAE	Tensión nominal V	Potencia nominal W	Casquillo	Tensión de ensayo V	Consumo de potencia W	Flujo luminoso lm	B <sub>3</sub> /T <sub>c</sub>	Ver página
6438		12	10	SV8.5-8	13.5	10±10%	120±25%	500/1000	30
6461		12	10	SV8.5-8	13.5	10±10%	105±20%	600/1200	30
7225	P21/4W	12	21/4	BAZ15d	13.5	25±6%/5±10%	440±15%/15±20%	180//290//1250//4000	28, 29
7504 <sup>3)</sup>	WY21W	12	21	WX3x16d	13.5	25±6%	280±20%	400/600	28
7505	W21W	12	21	W3x16d	13.5	25±6%	460±15%	400/600	28
7506	P21W	12	21	BA15s	13.5	25±6%	460±15%	224/480	28, 29
7506ULT	P21W	12	21	BA15s	13.5	25±6%	460±15%	500/1000	19
7507 <sup>3)</sup>	PY21W	12	21	BAU15s	13.5	25±6%	280±20%	250/400	28
7507LDA <sup>3)</sup>	PY21W	12	21	BAU15s	13.5	25±6%	280±20%	500/1000	17
7507ULT <sup>3)</sup>	PY21W	12	21	BAU15s	13.5	25±6%	280±20%	500/1000	19
7508LDR <sup>6)</sup>	PR21W	12	21	BAW15s	13.5	25±6%	110	375/750	17
7510LTS	PY21W	24	21	BAU15s	28.0	28±6%	280±20%	250/500	33
7511	P21W	24	21	BA15s	28.0	28±5%	460±15%	200/400	35, 36
7511LTS	P21W	24	21	BA15s	28.0	28±6%	460±15%	250/500	33
7515	W21/5W	12	21/5	W3x16q	13.5	25±6%/6±10%	440±15%/35±20%	400//600//> 3000//> 3000	28, 29
7528	P21/5W	12	21/5	BAY15d	13.5	25±6%/6±10%	440±15%/35±20%	180//290//1250//4000	28, 29
7528ULT	P21/5W	12	21/5	BAY15d	13.5	25±6%	440±15%/35±20%	300//800//3000//6000	19
7538LDR <sup>6)</sup>	PR21/5W	12	21/5	BAW15d	13.5	25±6%/6±10%	105±20%/8±25%	225//600//3000//6000	17
7537	P21/5W	24	21/5	BAY15d	28.0	28±6%/10±10%	440±15%/40±20%	150/1500	36
9003CB <sup>8)</sup>	HB2 <sup>14)</sup>	12	60/55	P43t	13.2	máx. 75/68	1650//1000±15%	50//100//150//300	17
9003L <sup>5)</sup>	HB2	12	60/55	P43t	12.8	máx. 72/65	1500//910±15%	160//765//230//1110	25, 27
9004		12	65/45	P29t	12.8	máx. 70/50	1200//700±10%	150/320 (14.0V) <sup>15)</sup>	27
9005 <sup>5)</sup>	HB3	12	60	P20d	13.2	máx. 73	1860±12%	280/550	25, 26
9005CB <sup>5)</sup>	HB3	12	60	P20d	13.2	máx. 73	1860±12%	70/135	17
9005XS <sup>5)</sup>	HB3A	12	60	P20d	13.2	máx. 73	1860±12%	280/550	25, 26
9006CB <sup>8)</sup>	HB4	12	51	P22d	13.2	máx. 62	1095±15%	200/410	17
9006L <sup>5)</sup>	HB4	12	51	P22d	12.8	máx. 62	1095±15%	1095/2200	25, 26
9006XS <sup>5)</sup>	HB4A	12	51	P22d	13.2	máx. 62	1095±15%	860/1720	25, 26
9007		12	65/55	PX29t	12.8	máx. 70/60	1350//1000±10%	250/500 (14.0V) <sup>15)</sup>	27
9008 <sup>5)</sup>	H13	12	60/55	P26.4t	13.2	máx. 75/68	1700//1100±15%	170//1290//350//2590	25, 27
9145 <sup>5)</sup>	H10	12	42	PY20d	13.2	máx. 50	850±15%	860/1720	25, 26
62150CBH <sup>18)</sup>		12	55	P14.5s	13.2	máx. 68			39
62151CBH <sup>18)</sup>		12	70	PK22s	13.2	máx. 75			39
62200 <sup>18)</sup>		12	100	P14.5s	13.2	máx. 100			39
62201 <sup>18)</sup>		12	100	PK22s	13.2	máx. 100			39
62203 <sup>18)</sup>		12	100/80	P43t	13.2	máx. 103/80			39
62203ALL <sup>18)</sup>		12	100/80	P43t	13.2	máx. 103/80			39
62210CBH <sup>18)</sup>		12	55	PX26d	13.2	máx. 58			39
62193CBH <sup>18)</sup>		12	60/55	P43t	13.2	máx. 75/68			39
64111 <sup>4)</sup>		12	5	BA9s	13.5	5±7.5%	80±15%	150/500	30
64113 <sup>4)</sup>		12	10	BA9s	13.5	10.3±7.5%	200±15%	150/400	30
64115		12	20	BA9s	13.5	22.5±7.5%	450±15%	150/500	30
64132	H6W	12	6	BAX9s	13.5	7±5%	125±12%	350/700	28
64132CB	H6W	12	6	BAX9s	13.5	7±5%	125±12%	200/400	17
64132ULT	H6W	12	6	BAX9s	13.5	7±5%	125±12%	600/1000	19
64136	H21W	12	21	BAY9s	13.5	25±5%	600±12%	300/600	28
64138	H21W	24	21	BAY9s	28.0	28±5%	600±12%	150/400	35, 36
64150 <sup>5)</sup>	H1	12	55	P14.5s	13.2	máx. 68	1550±15%	400/650	25

Denominación del producto	Categoría ECE/SAE	Tensión nominal V	Potencia nominal W	Casquillo	Tensión de ensayo V	Consumo de potencia W	Flujo luminoso lm	B <sub>v</sub> /T <sub>c</sub>	Ver página
64150CB <sup>5)</sup>	H1	12	55	P14.5s	13.2	máx. 68	1550±15%	150/250	17
64150NBP	H1	12	55	P14.5s	13.2	máx. 68	1550±15%	150/300	15
64150SVS <sup>5)</sup>	H1	12	55	P14.5s	13.2	máx. 68	1730±3%	150/350	21
64150ULT <sup>5)</sup>	H1	12	55	P14.5s	13.2	máx. 68	1550±15%	1200/2000	19
64151 <sup>5)</sup>	H3	12	55	PK22s	13.2	máx. 68	1450±15%	400/650	25
64151CB <sup>5)</sup>	H3	12	55	PK22s	13.2	máx. 68	1450±15%	150/250	17
64151NBP	H3	12	55	PK22s	13.2	máx. 68	1450±15%	150/300	15
64152 <sup>11) 18)</sup>		12	100	PX14.5s	13.2	93±5%	2600±10%	50 <sup>15)</sup>	39
64153 <sup>12) 18)</sup>		12	100	PXY22s	13.2	85±5%	2300±10%	50 <sup>15)</sup>	39
64155	H1	24	70	P14.5s	28.0	máx. 84	1900±15%	400/650	35
64155LTS	H1	24	70	P14.5s	28.0	máx. 84	1900±15%	600/1200	33
64156	H3	24	70	PK22s	28.0	máx. 84	1750±15%	400/650	35
64156LTS	H3	24	70	PK22s	28.0	máx. 84	1750±15%	600/1200	33
64177	H15	24	20/60	PGJ23t-1	28.0	máx. 24/73	300/1500±10%	200//1500/400//3000	35
64176 <sup>5)</sup>	H15	12	15/55	PGJ23t-1	13.2	máx. 19/64	260/1350±10%	2000//4000/250//300	25, 27
64183 <sup>7)</sup>	R2	12	45/40	P45t	13.2	48.5/46.5±6%	1030/740+12%/+5%-15%	250//400/500//1200	25
64185	HS1	12	35/35	PX43t	13.2	máx. 36.8/36.8	825/525±15%	150//150/300//300	25
64185SVS	HS1	12	35/55	PX43t	13.2	máx. 36.8/36.8	875/545+7.5%/+10%	75//120/120//240	21
64193	H4	12	60/55	P43t	13.2	máx. 75/68	1650/1000±12%/±15%	250//400/500//900	25
64193CB <sup>9)</sup>	H4	12	60/55	P43t	13.2	máx. 75/68	1650/1000±15%	50//100/150//350	17
64193NBP	H4	12	60/55	P43t	13.2	máx. 75/68	1650/1000±15%	80//260/160//400	15
64193NR-02B	H4	12	60/55	P43t	13.2	máx. 75/68	1650/1000±15%	40//130/80//200	23
64193SVS <sup>9)</sup>	H4	12	60/55	P43t	13.2	máx. 75/68	1700/1075±10%/±7%	150//150/350//350	21
64193ULT <sup>9)</sup>	H4	12	60/55	P43t	13.2	máx. 75/68	1650/1000±15%	250//1200/500//3000	19
64193XR-02B	H4	12	60/55	P43t	13.2	máx. 75/68	1650/1000±15%	50//100/150//350	23
64194 <sup>12) 18)</sup>		12	100/80	PU43t	13.2	máx. 109/85	2900/1500±15%	75/150	39
64196	H4	24	75/70	P43t	28.0	máx. 85/80	1900/1200±15%	170//350/400//800	35
64196LTS	H4	24	75/70	P43t	28.0	máx. 85/80	1900/1200±15%	200//400/750//1400	33
64198 <sup>18)</sup>		12	60/55	P45t	13.2	máx. 73/63			39
64199 <sup>18)</sup>		24	75/70	P45t	28.0	máx. 85/80			39
64203 <sup>18)</sup>		12	100/80	P45t	13.2	máx. 103/80			39
64206ALL <sup>18)</sup>		12	80/85	P43t	13.2	máx. 85/80			39
64210 <sup>5)</sup>	H7	12	55	PX26d	13.2	máx. 58	1500±10%	330/550	25
64210CB <sup>9)</sup>	H7	12	55	PX26d	13.2	máx. 58	1500±10%	100/200	17
64210NBP	H7	12	55	PX26d	13.2	máx. 58	1350±10%	150/250	15
64210NR-02B	H7	12	55	PX26d	13.2	máx. 58	1350±10%	100/200	23
64210SVS <sup>8)</sup>	H7	12	55	PX26d	13.2	máx. 58	1500±10%	150/220	21
64210ULT <sup>8)</sup>	H7	12	55	PX26d	13.5	máx. 58	1350±10%	1000/2000	19
64210XR-02B	H7	12	55	PX26d	13.2	máx. 58	1350±10%	100/200	23
64211CB	H11	12	55	PGJ19-2	13.2	máx. 62	1350±10%	160/290	17
64211 <sup>5)</sup>	H11	12	55	PGJ19-2	13.2	máx. 62	1350±10%	1000/2000	25
64211NBP	H11	12	55	PGJ19-2	13.5	máx. 65	1350±10%	150/250	15
64212 <sup>5)</sup>	H8	12	35	PGJ19-1	13.2	máx. 43	800±15%	400/800	25
64213 <sup>5)</sup>	H9	12	65	PGJ19-5	13.2	máx. 73	2100±10%	250/500	25





## Símbolos

	Denominación internacional ECE
	Código enchufe (lámpara)
	Código enchufe (ECE)
	Potencia nominal en vatios
	Tensión en voltios
	Flujo luminoso en lúmenes
	Temperatura de color en K
	Margen de temperatura
	Casquillo
	Figura n.º
	Anchura b en mm
	Altura h en mm
	Longitud l en mm
	Embalaje de envío/Unidades

Cualquier manipulación en nuestros productos o en los embalajes, como por ejemplo manipulaciones técnicas, cambio de marcajes, etc. no están permitidos y están en contra de nuestros derechos de marca. Cualquier modificación puede tener influencias negativas sobre las características técnicas y el funcionamiento del producto pudiendo causar daños a otros objetos. En estos casos, OSRAM declina cualquier responsabilidad.

Puede encontrar más información sobre nuestros productos en internet bajo las siguientes direcciones:  
[www.osram.es](http://www.osram.es), [www.osram.com](http://www.osram.com)



Impreso en papel blanqueado sin cloro.  
 Nos reservamos el derecho de modificar los datos técnicos sin previo aviso.

## Marcaje del casquillo

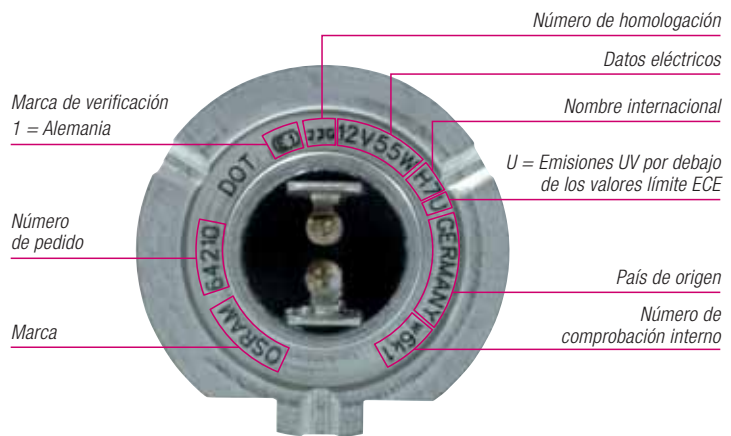

En el ejemplo de la lámpara OSRAM H7 se pueden ver los datos más importantes de la lámpara.

## Notas sobre los nombres de producto

	No tocar la ampolla de vidrio, sujetarla durante la introducción por el casquillo		No eliminar junto con los residuos domésticos
	Aumento de radiación UV		1. 0 Antes de sustituir la lámpara, apagar la iluminación del vehículo 2. [Symbol]
	Instalación y mantenimiento de las reactancias electrónicas sólo por electricistas cualificados.		E Proceso de encendido para lámparas con ignitor externo
	Atención: caliente		La lámpara no es regulable
	Tensión peligrosa		Utilizar guantes adecuados durante el montaje y el desmontaje
	No utilizar las lámparas si la ampolla de vidrio está rayada o dañada		Proteger contra salpicaduras
	Utilizar protección ocular adecuada durante el montaje y el desmontaje		Sólo se permite el funcionamiento en luminarias cerradas
	No es adecuado para iluminación residencial		

Luz de cruce/largas 

H1 ● H4 ● H7 ●



Intermitente 

P21W ● PY21W ● H21W



Luces de aparcamiento/  
luces de posición 

W3W ● W5W ● T4W ●



Luz de posición lateral

W3W



Luces de aparcamiento/  
luces de posición 

R5W ● R10W ●



Intermitente, freno, luz antiniebla trasera,  
luz de marcha atrás

P21W ● P21/5W ● H21W



PY21W ● W5W



Faros antiniebla 

H1 ● H3 ● H4 ● H7 ●



Luces de aparcamiento/  
luces de posición

W5W ● C5W ● R5W ● T4W ●



Intermitente, freno, luz antiniebla trasera,  
luz de marcha atrás

P21W ● P21/5W ● H21W



Matrícula 

W5W ● T4W ● R5W ● C5W



Luz de posición lateral

W5W ● T4W ● C5W ● R5W ●



Matrícula 

W5W ● T4W ● R5W ● C5W

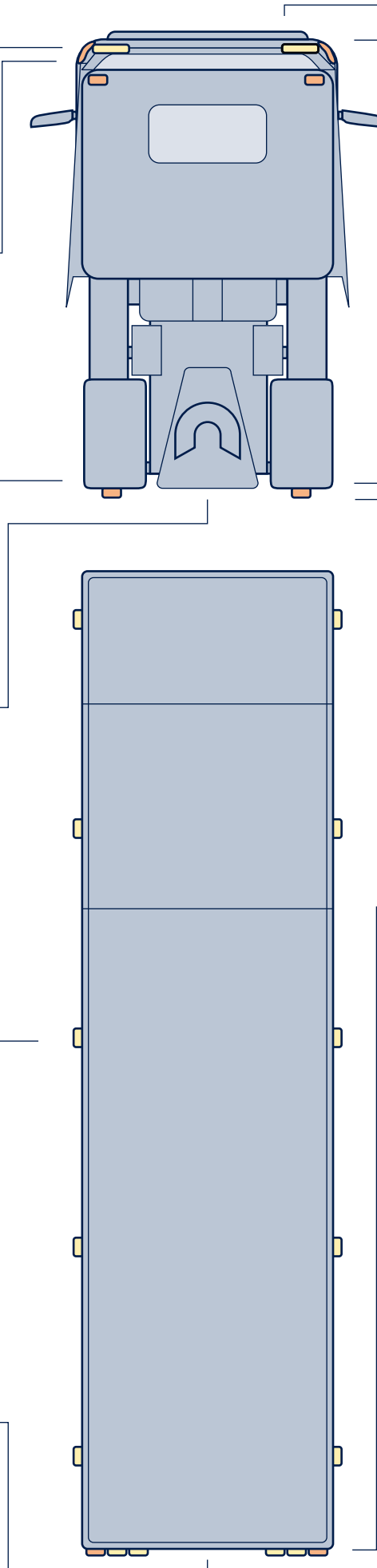

# VISTA GENERAL DE TIPOS Y APLICACIONES DE LAS LÁMPARAS PARA AUTOMÓVILES EN EL VEHÍCULO

## Luces de cruce/largas

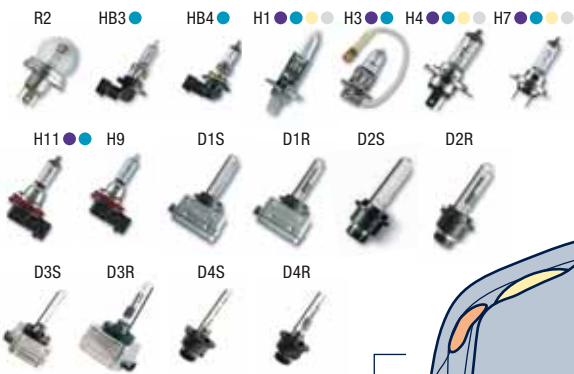

## Intermitente delantero



## Intermitente lateral



## Luz de freno



## Luces de freno/ luz de posición trasera



## Luz de posición trasera



## Luces de marcha atrás



## Faros antiniebla



## Luces de aparcamiento/ luces de posición



## Intermitente trasero



## Luz antiniebla trasera



## Matrícula



## VISTA GENERAL DE TIPOS Y APLICACIONES DE LAS LÁMPARAS PARA AUTOMÓVILES EN EL VEHÍCULO

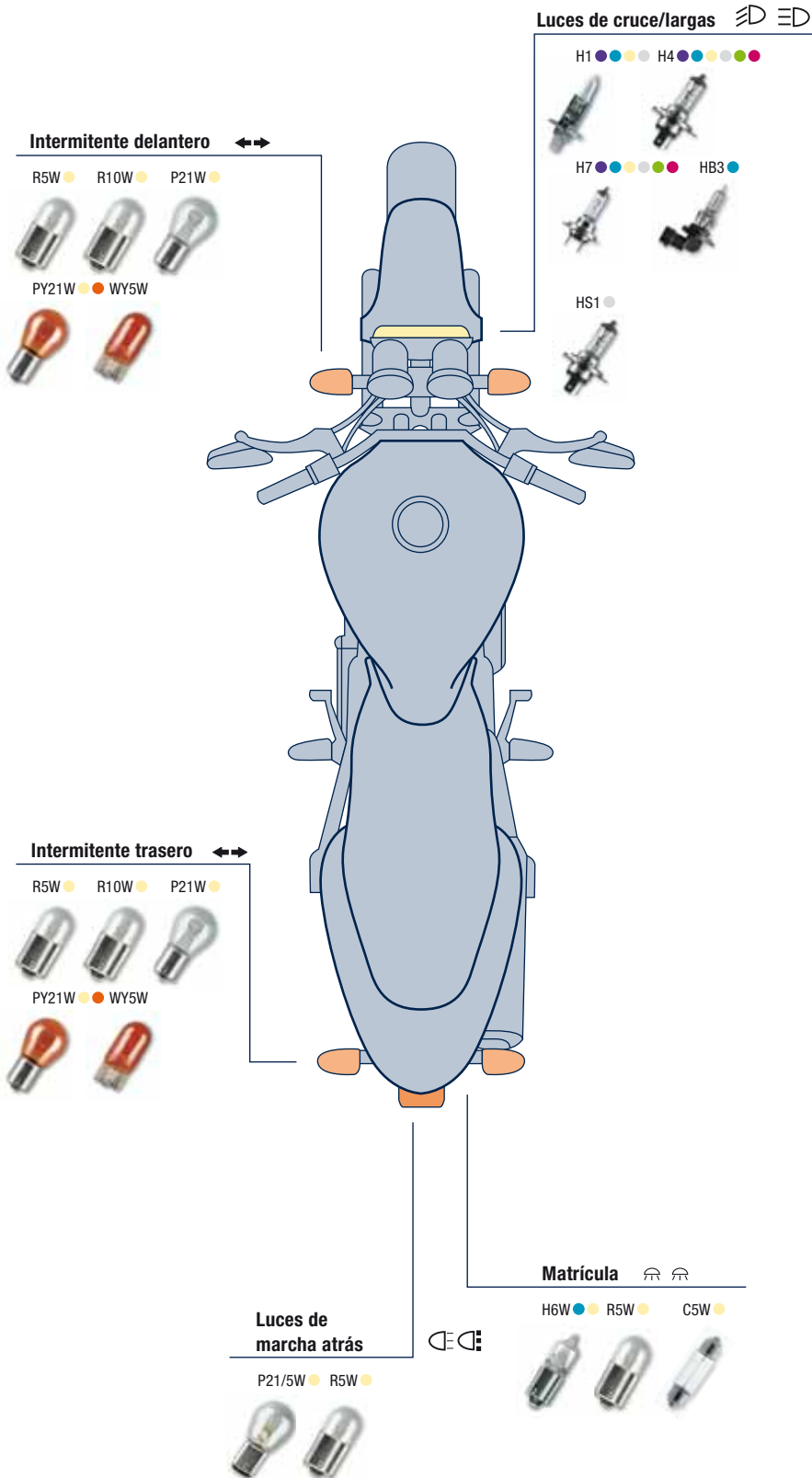

### OSRAM NIGHT BREAKER® PLUS

- Hasta un 90 % más luz en la calzada<sup>1)</sup> para una previsión mejor, mayor tiempo de reacción
- Haz de luz de hasta 35 m más largo<sup>1)</sup>
- La luz más blanca<sup>1)</sup> hasta un 10%, aumenta el confort del viaje y reduce el peligro de fatiga.
- Hasta un 50 % más de duración<sup>2)</sup> (Vida Extra)

### OSRAM COOL BLUE®

- Luz moderna blanca clara azulada (hasta 4.000 K, similar a las lámparas de xenón)
- Hasta un 20 % más luminosidad que las lámparas convencionales<sup>3)</sup>
- Todavía más contraste para la iluminación de la calzada

### OSRAM SILVERSTAR®

- Hasta un 50 % más de luz en la carretera<sup>1)</sup> y todavía más seguridad
- Haz de luz hasta 20 m<sup>1)</sup>

### OSRAM ULTRA LIFE

- Por primera vez hay 3 años de garantía para una lámpara de vehículos: [www.osram.es/ultralife](http://www.osram.es/ultralife)
- Dura hasta 3 veces más que una lámpara de vehículos convencional
- Fiabilidad única
- Apropiado para todos los tipos de vehículos

### OSRAM DIADEM®

- Sólo color ámbar cuando parpadea
- Es de color opal cuando no está en uso
- Ideal para la utilización en faros de cristal transparente
- Dura dos veces más<sup>1)</sup>

### OSRAM NIGHT RACER®

- Hasta un 90 % más de luz en la carretera<sup>1)</sup> para una mejor visión, mayor tiempo de reacción y seguridad máxima
- Un haz de luz hasta de 35 m más largo<sup>1)</sup>
- Alivia los ojos con una luz hasta un 10% más blanca<sup>1)</sup> para una conducción comfortable y sin fatiga

### OSRAM X-RACER®

- Luz blanca clara-azulada moderna (hasta 4.000 K, parecida a la temperatura de color de lámparas de xenón)
- Hasta un 20% más de luminosidad<sup>1)3)</sup>
- Parece más clara y es más agradable para el motero

### OSRAM TRUCKSTAR®

- Hasta un 100 % más de luz en la carretera<sup>1)</sup> gracias a la tecnología patentada "Single-Coil" (SC)
- Vida útil dos veces más larga que las lámparas de 24V convencionales
- Mayor seguridad de conducción gracias a una mejor iluminación de la carretera

1) Comparada con las lámparas convencionales.

2) Comparada con la primera versión de NIGHT BREAKER®

3) Percepción subjetiva.

**España (central)**

OSRAM, S.A.

Ronda de Europa, 5

28760 Tres Cantos (Madrid)

Tel. (+34) 91 655 52 00

Fax (+34) 91 677 91 61

(+34) 91 656 37 72

[www.osram.es](http://www.osram.es)